



b05  
CRAFTER

Інструкція користувача

bernette

SWISS DESIGN

## Зміст

<b>Важливі вказівки з техніки безпеки</b>	5	Намотування шпульної нитки	30
<b>Основні вказівки</b>	8	Заправлення шпульної нитки	32
<b>1. My bernette</b>	10	Витягування вгору шпульної нитки	34
1.1. Огляд машини	10	<b>3. Креативне шиття</b>	35
Огляд спереду	10	3.1. Вибір зразка строчки	35
Огляд зверху	12	3.2. Оброблення зразків строчок	36
Огляд ззаду	13	Встановлення ширини строчки	36
1.2. Приладдя	13	Регулювання довжини стібка	36
Приладдя у комплекті	13	Регулювання натягу верхньої нитки	37
Огляд притискних лапок	14	3.3. Шиття у зворотному напрямку	38
1.3. Голка, нитка, тканина	14	3.4. Закріплення шва	39
Огляд голок	15	3.5. Шиття потовщень	39
Співвідношення між голкою і ниткою	16	3.6. Оброблення куточків	40
Приклад позначення голок	17	3.7. Шиття тканин з поганим ковзанням	40
Вибір нитки	17	<b>4. Робочі строчки</b>	41
<b>2. Підготовка шиття</b>	18	4.1. Огляд робочих строчок	41
2.1. Під'єднання і включення	18	4.2. Шиття прямою строчкою	42
Підключення машини і пускової педалі	18	4.3. Вшивання застібки "блискавка"	43
Включення машини	18	4.4. Вшивання потайної застібки "блискавки"	44
Регулювання швидкості пускової педалі	18	4.5. Шиття потрібною прямою строчкою	46
2.2. <b>Котушкотримач</b>	19	4.6. Шиття потрібного зигзагу	47
Горизонтальний катушкотримач	19	4.7. Наделастична строчка	47
Другий катушкотримач	19	4.8. Прошитий зигзаг	47
2.3. Рукавна платформа	20	4.9. Вільне штопання	48
2.4. Робочий стіл і коробка з приладдям	20	4.10. Оброблення краю	49
2.5. Підняття або опускання транспортера	21	4.11. Шиття подвійним оверлочним швом	50
2.6. Голка	21	4.12. Шиття оверлочною строчкою	50
Підняття й опускання голки	21	4.13. Відстрочування вузьких крайок	51
2.7. Лапка	21	4.14. Відстрочування крайок на відстані від краю	51
Підняття й опускання лапки	23	4.15. Відстрочування крайок з крайконаправлювачем	52
Заміна лапки	23	4.16. Шиття підігнутого краю	53
Регулювання притиску лапки	25	4.17. Шиття вузького краю	53
2.8. Надівання нитки	25	4.18. Виконання потайного шва	54
Підготовка заправлення ниток	25		
Заправлення верхньої нитки	25		
Заправлення двостержневої голки	29		
Заправлення тристержневої голки	29		

4.19.	Виконання декоративної підшивки	55	<b>9.</b>	<b>Усунення несправностей</b>	75
4.20	Виконання плоского з'єднувального шва	55	<b>10</b>	<b>Технічні дані</b>	78
4.21	Виконання зметувальної строчки	56	<b>11</b>	<b>Додаток</b>	79
<b>5.</b>	<b>Декоративні строчки</b>	57	11.1	Огляд зразків	79
5.1	Огляд декоративних строчок	57		Огляд зразків строчок	79
5.2	Зміна щільності стібків	58	<b>12.</b>	<b>Абетковий показник</b>	80
	Гофрувальні стібки	58	<b>12.</b>	<b>Технічний паспорт</b>	82
5.3	"Призбирування"	58	<b>13.</b>	<b>Використання, зберігання і транспортування</b>	83
	Smoken	58			
5.4	З'єднувальні стібки	59			
5.5	З'єднувальний шов строчкою "Fagot"	59			
	З'єднувальний шов подвійною оверлочною строчкою	60			
	Краї канту	61			
5.6	Фестонне підшивання оверлочною строчкою	61			
	Фестонне підшивання строчкою-гладдю .	61			
<b>6</b>	<b>Петлі</b>	63			
6.1	Огляд петель	63			
6.2	Маркування петель	63			
6.3	Визначення довжини петель	63			
6.4	Зміцнення петель	63			
6.5	Виконання пробного шва	64			
6.6	Автоматичне виконання петель	64			
6.7	Прорізання петель	66			
6.8	Пришивання ґудзиків	66			
<b>7</b>	<b>Квілтинг</b>	68			
7.1	Огляд стібків для квілтингу	68			
7.2	Пришивання аплікацій	68			
7.3	Роботи з квілтом. під час яких матеріал направляється руками	68			
7.4	Шиття петчворку	69			
<b>8</b>	<b>Догляд і чищення</b>	71			
8.1	Чищення транспортера	71			
8.2	Чищення механізму човника	72			
8.3	Змащення голководія	73			



## Важливі вказівки з техніки безпеки

Дотримуйтесь таких основних вказівок із техніки безпеки під час використання Вашої машини. Перед використання цієї машини ознайомтеся з інструкцією щодо експлуатації..

### НЕБЕЗПЕЧНО!

Для запобігання ураження електричним струмом:

- Ніколи не слід залишати без нагляду машину з включеною в розетку вилкою.
- Після закінчення роботи завжди виймайте штепсель із розетки.

Для захисту від світлодіодного опромінення:

- Не розглядайте світлодіодної лампи оптичними інструментами (наприклад, лупами). Світлодіодна лампа відповідає класу захисту 1M.
- Якщо світлодіодна лампа пошкоджена або не працює, зв'яжіться з дилером bernette.

### ПОПЕРЕДЖЕННЯ

Щоб скоротити ризик опіків, загорань, електричних ударів або травмування людей:

- Для використання машини застосовуйте тільки доданий до комплекту з машиною мережевий кабель. Мережевий кабель для США і Канади (штепсельна вилка NEMA 1-15) можна використовувати тільки для мережевої напруги максимально 150V.
- Цю машину можна використовувати тільки для описаних в інструкції завдань.
- Цю машину можна використовувати тільки в сухих приміщеннях.
- Цю машину не можна використовувати у вологому стані або у вологому середовищі.
- Не використовуйте машину як іграшку. Будьте особливо уважні, якщо машиною користуються діти або Ви працюєте на машині поблизу дітей.

- Цією машиною можуть користуватися діти з 8 років, а також особи з обмеженими фізичними, сенсорними та розумовими можливостями або з недостатнім досвідом і знаннями, якщо вони перебувають під наглядом або їм пояснили, як безпечно користуватися машиною і яку небезпеку вона може становити.
- Діти не повинні грати з машиною.
- Роботи з очищення та технічного обслуговування не повинні виконувати діти без нагляду.
- Не використовуйте цю машину, якщо пошкоджені електричний шнур або штепсельна вилка, під час її роботи виявляються неполадки, її впустили або пошкодили або вона була змочена водою. У цьому разі доставте машину до найближчого спеціалізованого магазину bernette для перевірки або ремонту.
- Використовуйте тільки рекомендоване виробником приладдя.
- Не використовуйте цю машину, якщо заблоковані вентиляційні отвори. Усі вентиляційні отвори і пускова педаль мають бути без скупчень текстильних волокон, пилу й обрізків тканин.
- Не вставляйте в отвори машини жодних предметів.
- Не ставте жодних предметів на пускову педаль.
- Використовуйте машину тільки з пусковою педаллю типу KD-2902 / KD-1 902.
- Не вмикайте швейної машини в приміщеннях, де використовуються речовини в аерозольній упаковці або чистий кисень.
- Бережіть пальці від всіх рухомих частин. Будьте особливо обережні в районі голки.
- Не підтягуйте і не підштовхуйте матеріалу під час шиття. Це може призвести до поломки голки.
- Під час робіт, виконуваних біля голки - як, наприклад, заправлення голки ниткою, заміна голки, заправлення човника або заміна лапки - переводьте вимикач у положення «0».
- Не використовуйте погнутих голок.
- Завжди використовуйте оригінальну голкову пластину bernette. Неправильна голкова пластина може призвести до поломки голки.
- Щоб відключити машину, переведіть головний вимикач у положення «0» і потім вийміть штепсель із розетки. Але захоплюйте рукою вилку, а не шнур.
- Виймайте штепсель із розетки, якщо будуть видалятися або відкриватися захисні покриття, машину будуть змащувати мастилом або мають проводитися інші зазначені в цій інструкції з експлуатації роботи з чищення і технічного обслуговування.

- Ця машина має подвійну ізоляцію (винятком є США, Канада і Японія). Використовуйте тільки оригінальні запасні частини. Див. Вказівки з технічного обслуговування приладів з подвійною ізоляцією.
- Рівень акустичного тиску під час нормальних умов менше, ніж 80 dB (A).

## Основні вказівки

### Доступність інструкції з експлуатації

Коротка інструкція додається до машини.

- Прохання зберігати цю коротку інструкцію до машини в потрібному місці поблизу машини і тримати її напоготові для використання.
- Останню версію докладної інструкції з експлуатації можна завантажити на [www.mybernette.com](http://www.mybernette.com).
- Під час передавання машини третій особі додайте до неї коротку інструкцію.

### Використання за прямим призначенням

Ваша машина bernette спланована і сконструйована для домашнього вжитку. Вона слугує для шиття тканин та інших матеріалів, як описано в цій інструкції з експлуатації. Будь-яке інше використання не відповідає її призначенню. BERNINA не несе жодної відповідальності за наслідки використання не за призначенням.

### Обладнання та обсяг поставок

У цій інструкції з експлуатації для наочності використовуються малюнки. Зображені на малюнках машини і приладдя не завжди відповідають дійсному обсягу поставок Вашої машини. Набір приладдя в комплекті поставки може мати різний склад у різних країнах. Згадане або показане приладдя, що не входить до комплекту постачання, Ви можете придбати як спеціальне приладдя у дилера bernette. Додаткове приладдя Ви знайдете на сайті [www.mybernette.com](http://www.mybernette.com).

З технічних міркувань і з метою вдосконалення обладнання технічні параметри, частини і приладдя машини можуть зазнавати змін у будь-який час без попереднього оголошення.

### Технічне обслуговування електроприладів з подвійною ізоляцією

У виробках з подвійною ізоляцією передбачені дві системи ізоляції замість заземлення. У таких приладах заземлення не передбачено і не повинно проводитися. Технічне обслуговування виробів з подвійною ізоляцією потребує особливої обережності і знань системи та має виконуватися тільки кваліфікованим персоналом. Під час технічного обслуговування і ремонту слід застосовувати тільки оригінальні запасні частини. Вироби з подвійною ізоляцією маркуються таким чином: «Double-Insulation» або «double-insulated».

 Такі вироби можуть також маркуватися символом.

### Захист довкілля

BERNINA International AG вважає себе зобов'язаною захищати довкілля. Ми намагаємося підвищувати екологічність наших продуктів, безперервно покращуючи їхню форму і технологію виробництва.



Машину маркована символом перекресленого сміттєвого відра. Це означає, що якщо машиною вже не користуються, її не можна утилізувати з побутовими відходами. У разі неналежної утилізації небезпечні речовини можуть потрапити в ґрунтові води, а отже, і нам в їжу і таким чином зашкодити нашому здоров'ю.

Машину потрібно безкоштовно здати до найближчого пункту збору електроприладів або повернути в пункт прийому для повторного використання машини. Інформацію про пункти збору Ви можете отримати в адміністрації за Вашим місцем проживання. Під час покупки нової машини дилер зобов'язаний безкоштовно взяти машину назад і професійно утилізувати її.

Якщо на машині є персональні дані, Ви особисто відповідаєте за їх видалення перед поверненням машини.

### Пояснення символів



Позначає небезпеку з великим ризиком, яка може призвести до важких травм, аж до загибелі, якщо не уникнути її.



Позначає небезпеку із середнім ризиком, яка може призвести до важких травм, аж до загибелі, якщо не уникнути її.



Позначає небезпеку з невеликим ризиком, яка може призвести до легких або середніх травм, якщо не уникнути її.

УВАГА

Позначає небезпеку, яка може призвести до матеріальних збитків, якщо не уникнути її.

# 1. My bernette

## 1.1. Огляд машини

### Огляд спереду



- |   |                        |    |                                    |
|---|------------------------|----|------------------------------------|
| 1 | Кришка човника         | 8  | Важіль шиття у зворотному напрямі  |
| 2 | Голкова пластина       | 9  | Ручка регулювання натягу нитки     |
| 3 | Лапка                  | 10 | Ниткопритягувач                    |
| 4 | Лампа підсвітки        | 11 | Клавіша регулювання довжини стібка |
| 5 | Нитконадівач           | 12 | Клавіша вибору стібка              |
| 6 | Важіль петельної лапки | 13 | Робочий стіл і коробка з приладдям |
| 7 | Ниткообрізач           |    |                                    |

### Коробка з приладдям

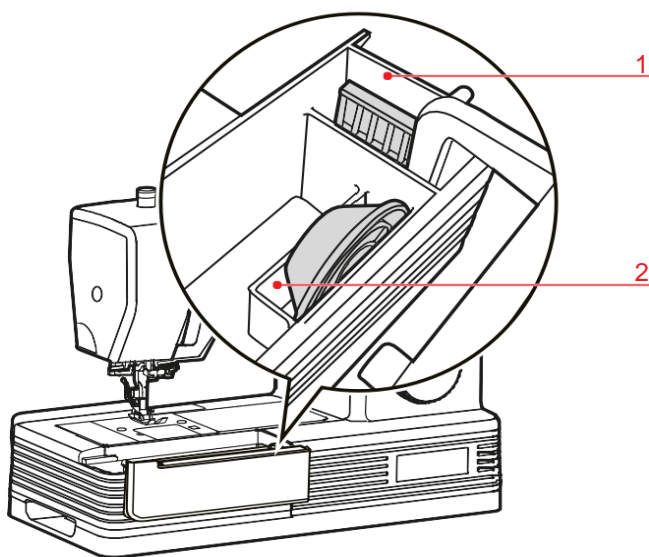

1. Відділення для набору голок

2. Відділення для ниткомотувальної шайби

### Огляд зверху

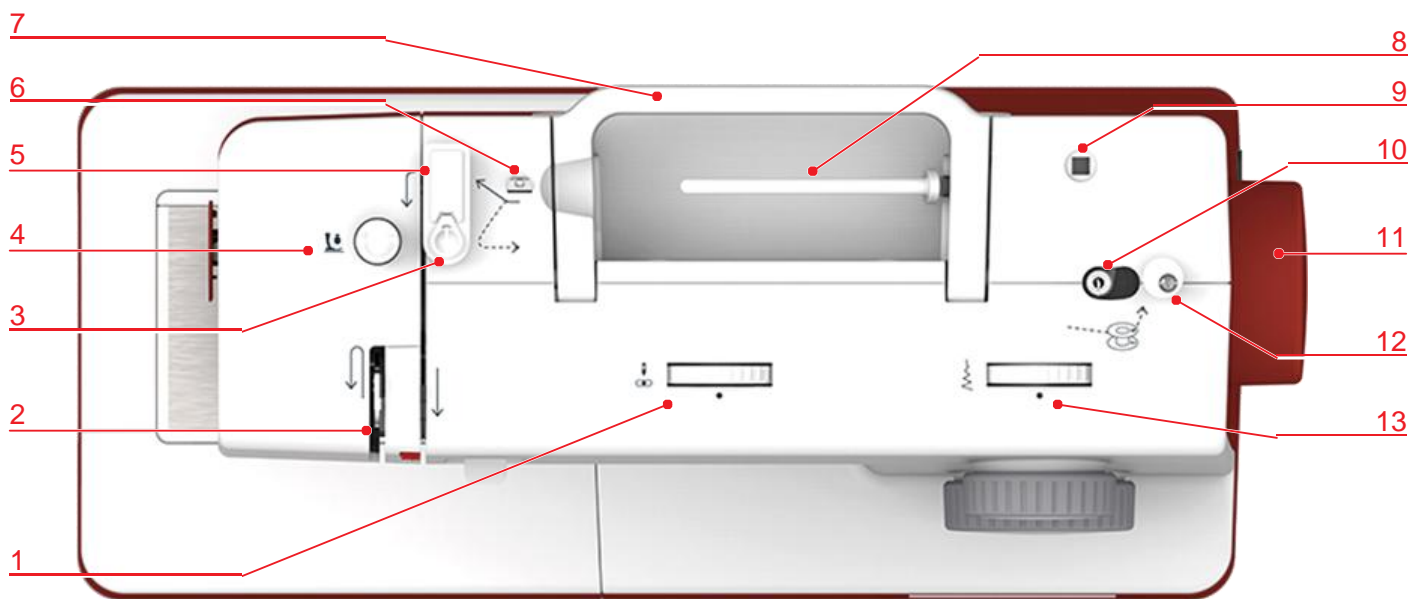

- |   |                                       |    |                                  |
|---|---------------------------------------|----|----------------------------------|
| 1 | Ручка регулювання позиції голки       | 8  | Котушкотримач                    |
| 2 | Ниткопритягувач                       | 9  | Отвір, додатковий катушкотримач  |
| 3 | Регулятор попереднього натягу моталки | 10 | Моталка                          |
| 4 | Ручка регулювання притиску лапки      | 11 | Маховик                          |
| 5 | Регулятор попереднього натягу нитки   | 12 | Стопор моталки                   |
| 6 | Нитконаправлювач                      | 13 | Ручка регулювання ширини строчки |
| 7 | Ручка для перенесення                 |    |                                  |

## Огляд ззаду



- |   |   |   |                           |
|---|---|---|---------------------------|
| 1 | Роз'єм для мережевого шнура/пускової педалі | 4 | Ручка регулювання балансу |
| 2 | Вентиляційні отвори                         | 5 | Підйом лапки              |
| 3 | Головний вимикач                            | 6 | Важіль транспортера       |



## 1.2. Приладдя

## Приладдя у комплекті

Більше приладдя Ви знайдете на сайті [www.mybernette.com/accessories](http://www.mybernette.com/accessories).

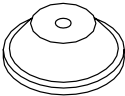
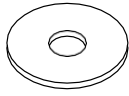

Малюнок	Назва	Малюнок	Назва
	Шпулька (3х)		Другий катушкотримач
	Сітка для бобин		Пускова педаль з мережним шнуром
	Набір голок		Крайконаправлювач
	Щітка-пензлик і ніж-розпорювач		Мастильниця

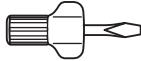
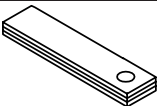
Малюнок	Назва	Малюнок	Назва
	Ниткомотувальна шайба, велика (1x)		Повстяний диск
	Ниткомотувальна шайба, маленька (1x)		Викрутка
	Компенсаційна пластинка		

### Огляд притискних лапок

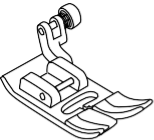
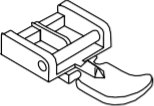
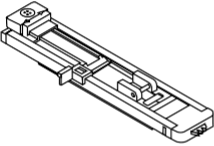
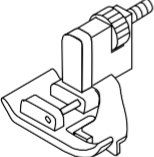
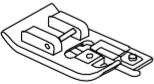
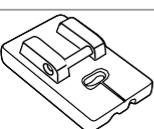
Малюнок	Назва	Мета застосування
	Лапка для виконання зигзагу	Для шиття різних робочих і декоративних строчок, а також для підшивання.
	Лапка для "блискавок"	Для вшивання застібок "блискавка".
	Лапка з ползками для петель	Для шиття петель з вкладною ниткою і без неї.
	Лапка потайного стібка	Для виконання потайного шва
	Оверлочна лапка	Для виконання строчок, схожих на оверлочні, і для оброблення країв.
	Лапка для потайних застібок "блискавка"	Для вшивання у шов потайних застібок "блискавка".



### 1.3.Голка, нитка, тканина

З часом голка зношується. Тому її потрібно регулярно замінювати. Тільки бездоганне вістря дає акуратний стібок. Як правило: що тонша тканина, то тоншою має бути голка. Надані голки залежно від машини належать до стандартного або спеціального приладдя.

- Номер голки 70, 75: для легких матеріалів.
- Номер голки 80, 90: для матеріалів середньої щільності.
- Номер голки 100, 110: для цупких матеріалів.

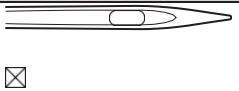
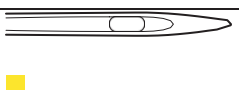
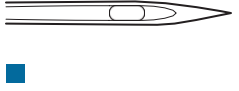
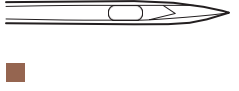
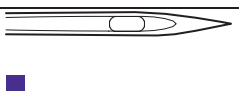
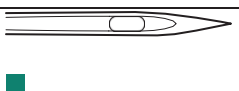
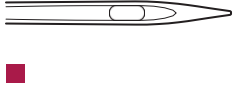
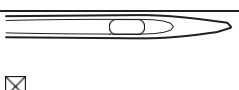
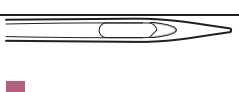
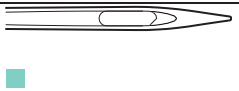
## Огляд голок

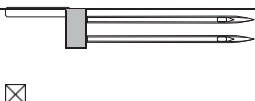
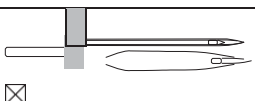
Малюнок	Назва голки	Опис голки	Мета застосування
	<b>Універсальна голка</b> 130/705 H 70-110	Трохи заокруглене вістря	Майже для всіх натуральних і синтетичних матеріалів (тканин, в'язаних виробів і трикотажу).
	<b>Голка еластик</b> 130/705 H-S 75, 90	Середнє кулясте вістря, спеціальна форма вушка і виїмка над вушком голки	Для джерсі, трикотажу, в'язаних і еластичних тканин.
	<b>Голка для джерсі/ Голка для вишивання</b> 130/705 H SUK 70-100	Середнє кулясте вістря	Для трикотажних і в'язаних виробів. Для вишивання.
	<b>Джинсова голка</b> 130/705 H-J 80-110	Гостре, тонке вістря, посилений стержень	Для цупких тканин, як-от джинсова або парусина.
	<b>Голка для шкіри</b> 130/705 H LR 90, 100	Ріжуче вістря (LR = ріжуче вістря, праве)	Для всіх видів шкіри, вінілу, штучної шкіри, пластику, плівки.
	<b>Голка мікротекс</b> 130/705 H-M 70-110	Особливо гостре, тонке вістря	Для тканин із мікрволокна і шовку.
	<b>Голка для квілтингу</b> 130/705 H-Q 75, 90	Деяко заокруглене, тонке вістря	Для стібків і простьобування.
	<b>Голка для вишивання</b> 130/705 H-E 75, 90	Мале кулеподібне вістря, особливо широке вушко і широкий жолобок для нитки	Для вишивання на всіх матеріалах із природного і синтетичного волокон.
	<b>Голка для тонких тканин</b> 130/705 H SES 70, 90	Мале кулясте вістря	Для тонких трикотажних виробів. Для вишивання на тонких чутливих тканинах.
	<b>Голка метафіл</b> 130/705 H METAFIL 80	Довге вушко (2 мм) голок будь-якого номера	Для шиття або вишивання металізованими нитками.
	<b>Голка для відстрочування</b> 130/705 H-N 70-100	Довге вушко (2 мм) голок будь-якого номера	Для простьобування товстими нитками

Малюнок	Назва голки	Опис голки	Мета застосування
 ☒	<b>Двостержнева універсальна голка</b>  130/705 H ZWI 70-100	Відстань між стержнями: 1.0/1.6/2.0/2.5/ 3.0/4.0	Для підшивання еластичних матеріалів, заціпок, декоративного шиття.
 ☒	<b>Двостержнева голка еластик</b>  130/705 H-S ZWI 75	Відстань між стержнями: 2.5/4.0	Для підшивання еластичних матеріалів, заціпок, декоративного шиття.
 ☒	<b>Двостержнева мечоподібна голка</b>  130/705 H ZWIHO 100	Відстань стержнями: 2.5	Для спеціальних ефектів під час ажурного вишивання.
 ☒	<b>Тристержнева універсальна голка</b>  130/705 H DRI 80	Відстань між стержнями: 3.0	Для підшивання еластичних матеріалів, декоративного шиття

### Співвідношення між голкою і ниткою

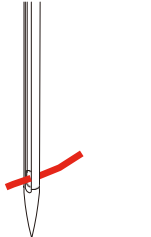
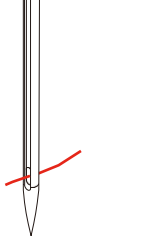
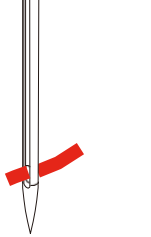
	Співвідношення між голкою і ниткою правильне, якщо нитка під час шиття точно укладається у довгий жолобок голки і проходить крізь вушко голки. Нитка прошивається оптимально
	Можливі обриви нитки та пропуск стібків, якщо нитка занадто вільно рухається в довгому жолобки і у вушку голки.
	Можливі обриви і заклинювання нитки, якщо нитка стирається об краї довгого жолобка і не оптимально рухається крізь вушко голки.

## Приклад позначення голок

Використовувана в побутових швейних машинах система 130/705 пояснюється на прикладі такого графіка голки для джерсі й еластичних матеріалів..

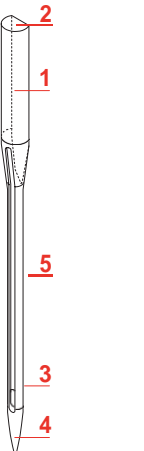
	<p><b>130/705 H-S/70</b></p> <p><b>130</b> = довжина стержня (1)</p> <p><b>705</b> = лиска на колбі голки (2)</p> <p><b>H</b> = виїмка над вушком голки (3)</p> <p><b>S</b> = форма вістря (тут середнє кулясте вістря) (4)</p> <p><b>70</b> = Номер голки 0.7 мм (5)</p>
---	---

## Вибір нитки

Для чудового результату шиття важливу роль відіграють якість голки, нитки і тканини.

Ми рекомендуємо Вам купувати високоякісні нитки, щоб досягати гарних результатів шиття.

- Бавовняні нитки мають переваги натуральних волокон і тому особливо підходять для шиття бавовняних матеріалів.
- Мерсеризовані бавовняні нитки мають легкий глянцевиий блиск і не змінюють своїх якостей під час прання.
- Поліефірні нитки відрізняються високою міцністю і досить кольоростійкі.
- Поліефірні нитки більш еластичні, ніж бавовняні, і рекомендуються там, де потрібні міцні і розтяжні шви.
- Віскозні нитки мають переваги натуральних волокон і характеризуються глянсовим блиском.
- Віскозні нитки підходять насамперед для декоративних строчок і надають їм більш красивий ефект.

## 2. Підготовка шиття

### 2.1. Під'єднання і включення

#### Під'єднання машини і пускової педалі

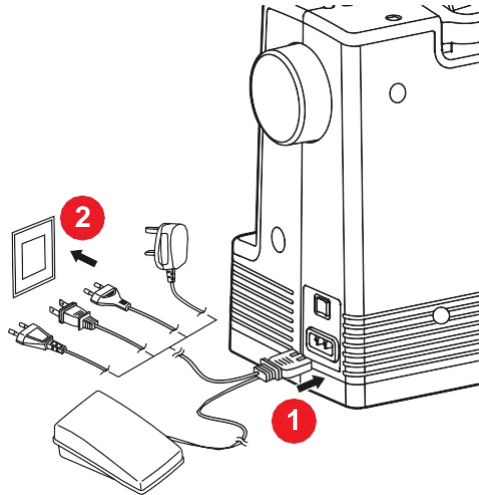

- > Вставте штекери (1) мережевого кабелю і кабелю пускової педалі в мережеве гніздо.
- > Вставте штепсельні вилки (2) мережевого кабелю і кабелю пускової педалі в розетку.

#### Застосування мережевого кабелю (тільки США / Канада)

Машина має поляризований штекер (один контакт ширший за інший). Щоб скоротити ризик удару електричним струмом, можна вставляти штекер у розетку тільки одним способом. Якщо штекер не входить у розетку, поверніть його. Якщо він як і раніше не підходить до розетки, зв'яжіться з електриком, щоб інсталювати відповідну розетку. Штекер не можна жодним чином змінювати.

#### Включення машини

- > Для включення машини встановіть головний вимикач у положення «I».



#### Регулювання швидкості пусковою педаллю

Пусковою педаллю можна плавно регулювати швидкість.

- > Щоб стартувати машину, обережно натисніть на пускову педаль.
- > Щоб шити швидше, сильніше натисніть на пускову педаль.
- > Щоб зупинити машину, відпустіть пускову педаль.

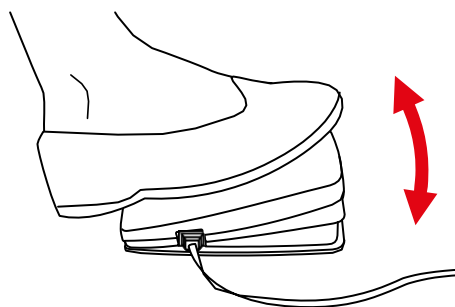

## 2.2. Котушкотримач

### Горизонтальний котушкотримач

#### Встановлення катушки і пінопластової шайби

Ниткозмотувальна шайба забезпечує рівномірне розмотування нитки з катушки.

- > Насадіть катушку на котушкотримач.
- > Насадіть відповідну ниткозмотувальну шайбу на катушку так, щоб між ниткозмотувальною шайбою і катушкою не залишалось вільного простору.

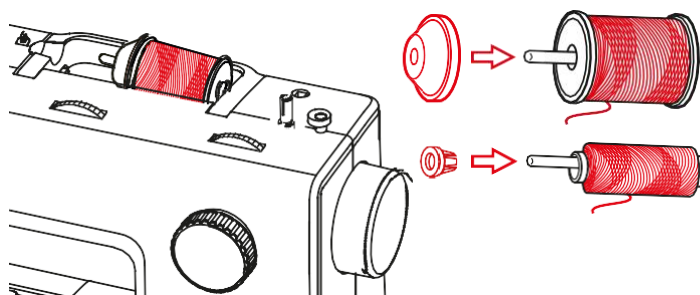

#### Використання сітки для катушок

Сітка для катушок утримує нитки на катушці і запобігає утворенню вузлів і розривів нитки. Сітка для катушок використовується тільки з горизонтальним котушкотримачем.

- > Натягніть сітку для катушок з нитками на катушку.

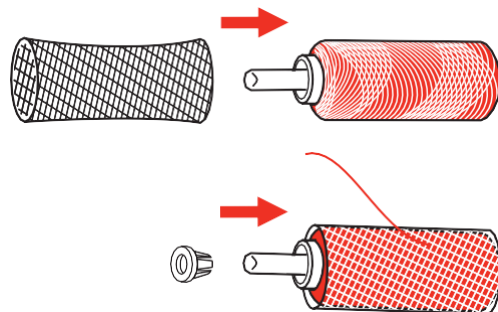

### Другий котушкотримач

#### Насадка другого котушкотримача

Другий котушкотримач потрібен під час шиття кількома нитками або для намотування нижньої нитки.

- > Вставте другий катушкотримач в отвір пристрою на верхній частині машини.

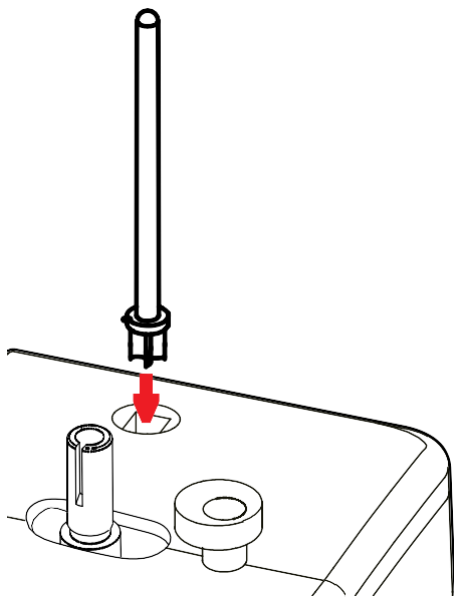

#### **Встановлення катушки**

- > Насадіть повстяну шайбу на катушкотримач.
  - Повстяна шайба запобігає зависанню нитки у катушкотримачі.
- > Насадіть катушку на катушкотримач.

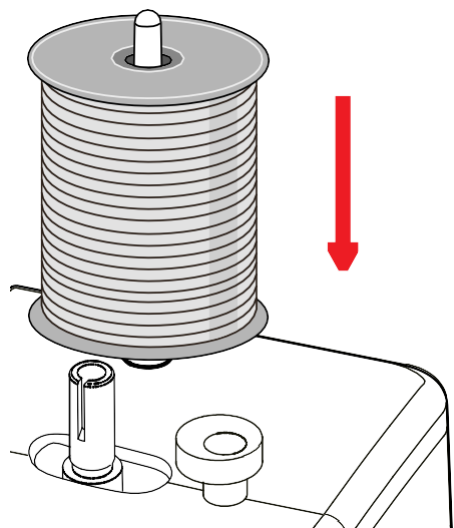

### **2.3. Рукавна платформа**

bernette b05 має стабільно сконструйовану рукавну платформу, що забезпечує багато місця праворуч і ліворуч від голки для великих проєктів.

### **2.4. Робочий стіл і коробка з приладдям**

На робочому столі є вбудована коробка з приладдям.

- > Щоб зняти робочий стіл, тримайте його за ручку (1) і витягайте вліво.

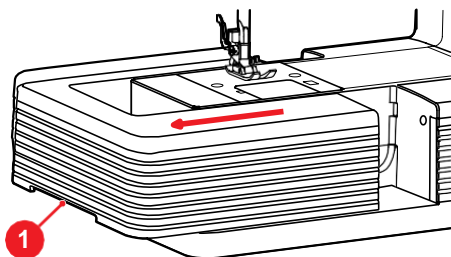

- > Щоб відкрити коробку з приладдям, тримайте кришку за потайні ручки і нахиліть її вперед.

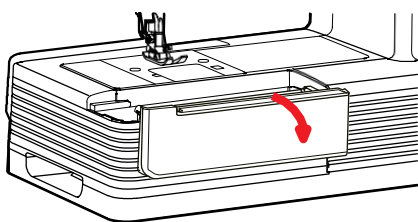

- > Щоб закрити коробку з приладдям, закрийте кришку нахилом назад.

## 2.5. Підняття або опускання транспортера

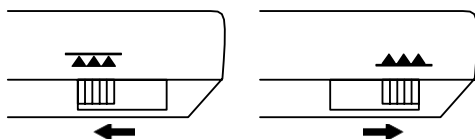

- > Щоб підняти транспортер, посуньте його вправо.
  - Транспортер підніметься з першим стібком.
- > Щоб опустити транспортер, посуньте його вліво.
  - Транспортер опущено.

## 2.6. Голка

### Підняття і опускання голки

- > Щоб підняти голку, обертайте маховик проти годинникової стрілки доти, доки голка не опиниться у крайній верхній позиції.

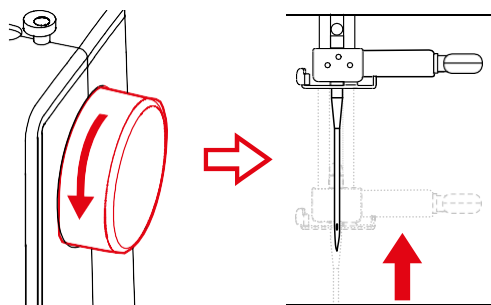

- > Щоб опустити голку, знову обертайте маховик проти годинникової стрілки доти, доки голка не проколе тканину.

### Заміна голки

- > Вимкніть машину і від'єднайте її від мережі.
- > Підніміть лапку.
- > Підніміть голку.
- > Послабте кріпильний гвинт (1) викруткою.

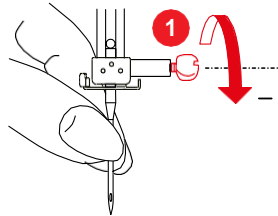

- > Вийміть голку.

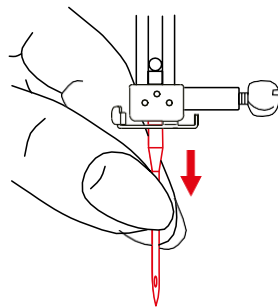

- > Тримайте нову голку (2) лискою на колбі назад. Засуньте голку вгору в голкотримач до упору(3).

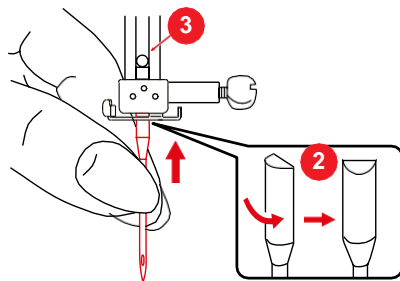

- > Затягніть кріпильний гвинт руками.

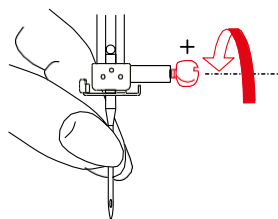

### Встановлення позиції голки

- > Підніміть голку.
- > Вставте рекомендовану лапку.

- > Встановіть потрібну позицію голки ручкою регулювання.



## 2.7. Лапка

### Підняття й опускання лапки

- > Щоб підняти лапку, підніміть нагору важіль кріплення лапки.

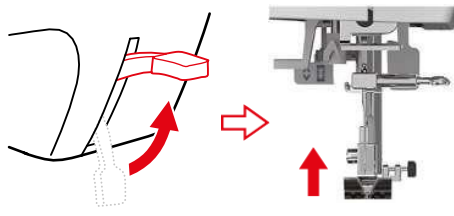

- > Щоб опустити лапку, натисніть важіль кріплення лапки вниз.

### Заміна лапки

#### Зняття підшви лапки

- > Вимкніть машину і від'єднайте її від мережі.
- > Підніміть лапку.
- > Підніміть голку.
- > Щоб зняти підшви лапки, підніміть вгору важіль на зворотному боці лапкотримача.

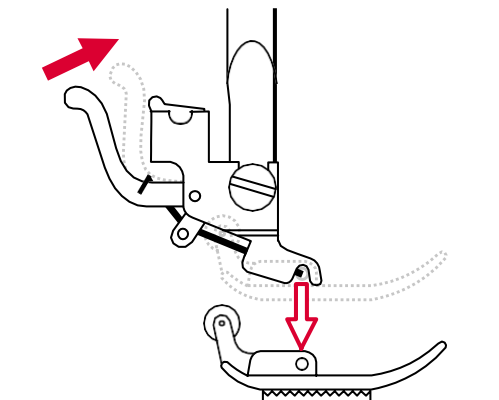

### Встановлення підшви лапки

Передумова:

- Підшва лапки знята.
- > Підніміть лапку.

УВАГА

### Поломка голки через невідповідну лапку

Якщо лапка не підходить до вибраного стібка, голка може зіткнутися з лапкою і зламатися.

- > Завжди використовуйте відповідну стібку лапку..

- > Покладіть нову підшву лапки під заглиблення хвостовика (1) так, щоб заглиблення хвостовика виявилось над стержнем підшви лапки (2).
- > Обережно опускайте важіль підйому лапки, поки заглиблення хвостовика лапки не заклацнеться у стержні підшви.

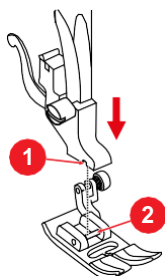

### Заміна лапкотримача

Передумова:

- Підшва лапки знята.
- > Підніміть лапку.
- > Направте лапкотримач (1) вліво вниз до штанги лапки (2).
- > Утримуйте лапкотримач і закрутіть гвинт вручну.
- > Затягніть кріпильний гвинт голки викруткою.

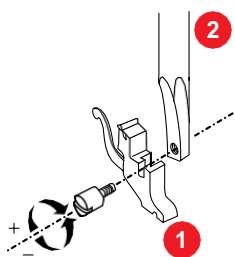

### Встановлення крайконаправлювача

Крайконаправлювач підходить для шиття паралельних ліній.

- > Вставте крайконаправлювач (1) в отвір у лапкотримачі (2).

- > Встановіть потрібну відстань до найближчого шва.

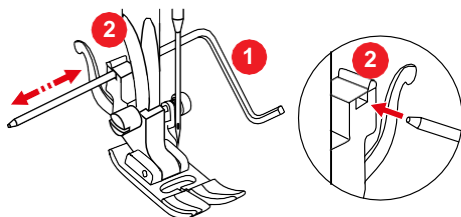

### Регулювання притиску лапки



Притиск лапки використовується для того, щоб оптимально встановити притиск лапки на тканині відповідно до щільності тканини. Для цупких тканин рекомендується послабити притиск лапки. Завдяки цьому лапка злегка підводиться, в результаті чого тканина краще пересувається. Для тонких матеріалів рекомендується посилити притиск лапки. Водночас тканина не буде занадто легко пересуватися під лапкою.

- > Щоб посилити притиск лапки, поверніть ручку регулювання «Притиск лапки» за годинниковою стрілкою.
- > Щоб послабити притиск лапки, поверніть ручку регулювання «Притиск лапки» проти годинникової стрілки.

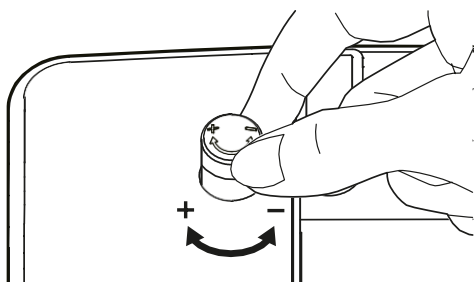

## 2.8. Надівання нитки

### Підготовка заправлення ниток

- > Вимкніть машину.
- > Підніміть голку.
- > Підніміть лапку.

### Заправлення верхньої нитки

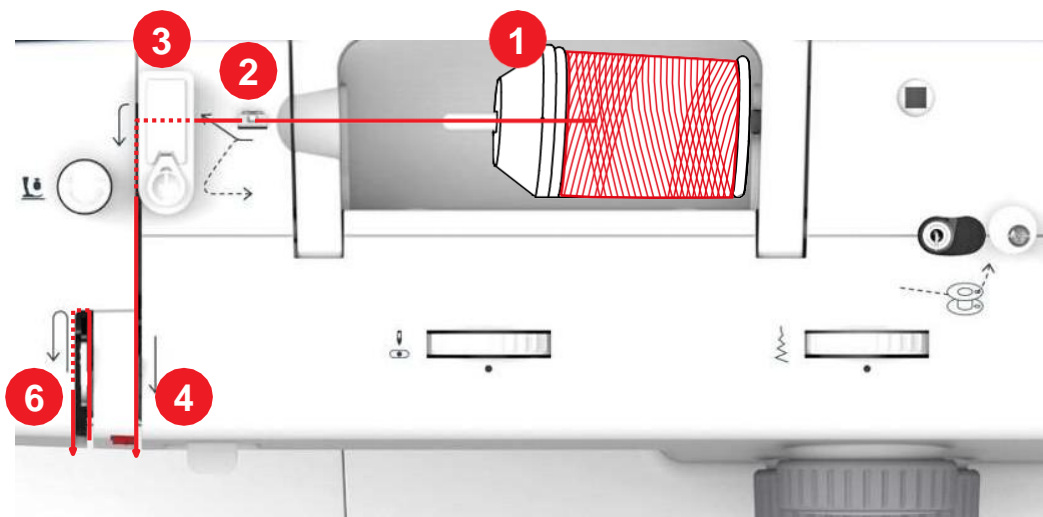

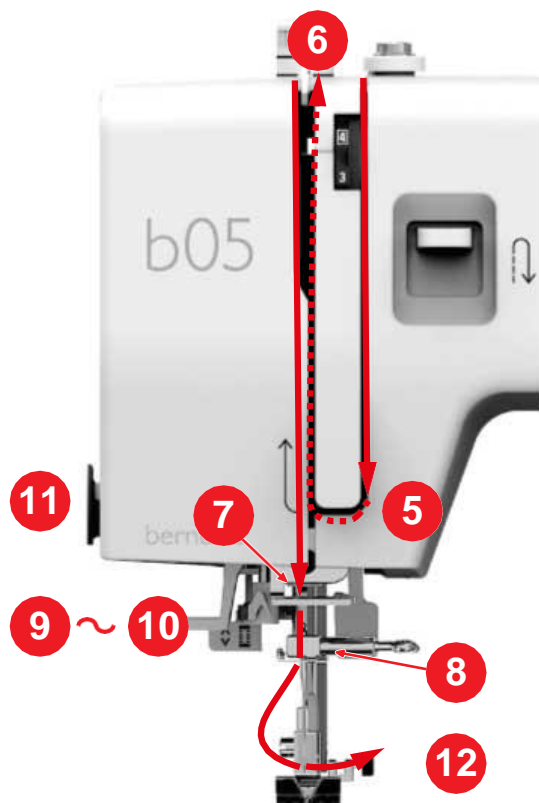

- |   |                                     |    |                      |
|---|-------------------------------------|----|----------------------|
| 1 | Ниткозмотувальна шайба              | 7  | Напрямна             |
| 2 | Нитконаправлювач                    | 8  | Напрямна             |
| 3 | Регулятор попереднього натягу нитки | 9  | Важіль нитконадівача |
| 4 | Нитконатяжні шайби                  | 10 | Дротяний гачок       |
| 5 | Кришка ниткопритягувача             | 11 | Ниткообрізач         |
| 6 | Ниткопритягувач                     | 12 | Нитка                |

- > Насадіть катушку на катушкотримач таким чином, щоб нитка змотувалась у напрямку годинникової стрілки.
- > Насадіть відповідну катушці ниткозмотувальну шайбу.
- > Проведіть нитку через нитконаправлювач.

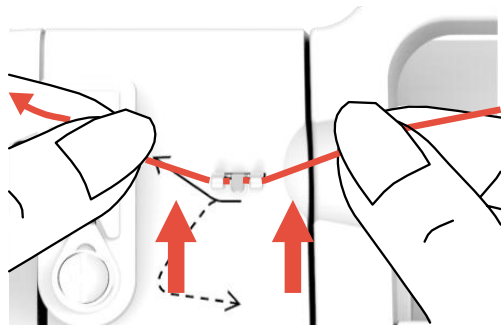

- > Протягніть нитку через регулятор натягу.

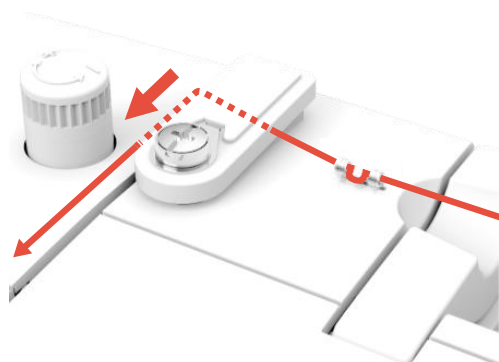

- > Вкладіть кінці нитки вниз вздовж каналу.



- > Протягніть нитку вниз довкола кришки ниткопритягувача.

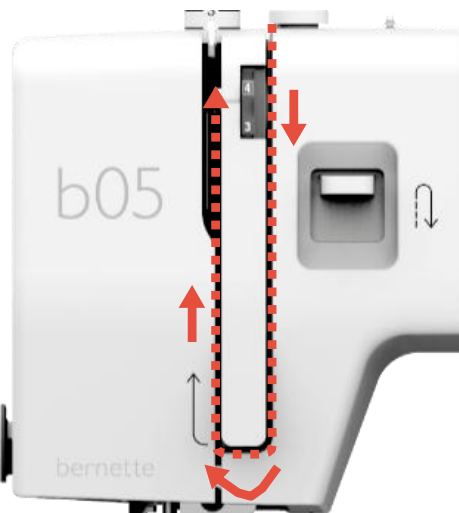

- > Протягніть нитку вгору справа наліво через ниткопритягувач і знову протягніть її вниз.

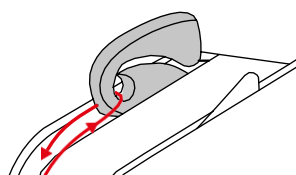

- > Протягніть нитку через нитконаправлювачі над голкою.

- > Опустіть лапку.

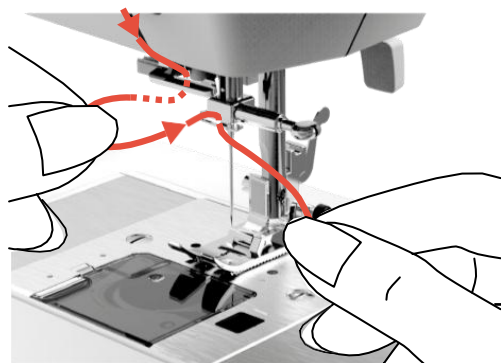

- > Злегка відіжміть вниз важіль нитконадівача і проведіть нитку навколо нитконаправлювача.

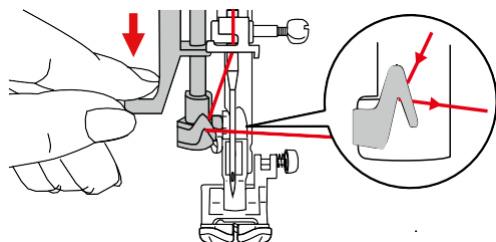

- > Відіжміть важіль вниз до упору і тримайте його натиснутим.
  - Дротяний гачок проходить через вушко голки.

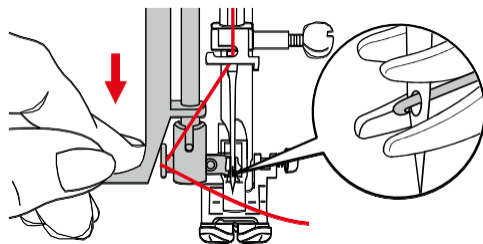

- > Протягніть нитку перед голкою і під дротяним гачком та тримайте її..

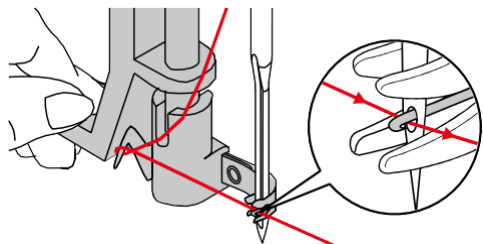

- > Щоб засунути нитку в голку, підніміть важіль нитконадівача, при цьому тримайте нитку слабше.
  - Дротяний гачок відтягується назад і тягне нитку крізь вушко голки до петлі.
- > Витягніть нитку через вушко голки.

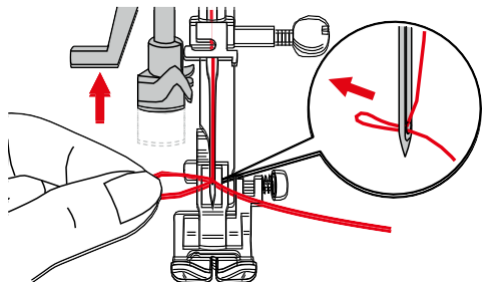

## Заправлення двостержневої голки

Передумова:

- Лапка для зигзагу вставлена.
  - Двостержнева голка вставлена.
  - Встановлені другий катушкотримач, повстяна шайба і друга катушка.
- > Проведіть нитку з горизонтального катушкотримача (червоного) в напрямку стрілки на лівий бік нитконатяжної шайби (1).

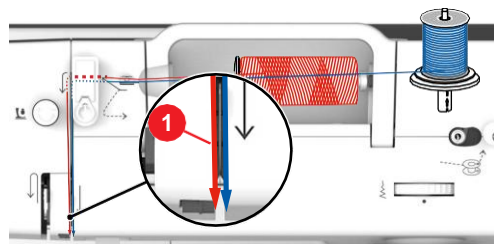

- > Проведіть нитку до нитконаправлювача над голкою.
- > Просуньте нитку руками у ліву голку.
- > Проведіть нитку з вертикального катушкотримача (синього) у напрямку стрілки на правому боці нитконатяжної шайби (1).
- > Проведіть нитку до нитконаправлювача над голкою.
- > Вдіньте нитку руками в праву голку.

### УВАГА

Поломка голки через невідповідну лапку, неправильний стібкок або позицію голки

У комбінації з невідповідною лапкою, неправильним стібком і позицією голки голка може зіткнутися з лапкою або голковою пластиною і зламатися.

- > Вставте лапку для виконання зигзагу.
- > Виберіть пряму строчку.
- > Встановіть середню позицію голки.

## Заправлення тристержневої голки

Для роботи з тристержневою голкою для третьої катушки знадобиться зовнішній стержень катушки.

Передумова:

- Лапка для зигзагу вставлена.
  - Тристержнева голка вставлена.
- > Насадіть на горизонтальний катушкотримач катушку з повстяною шайбою і відповідну ниткозмотувальну шайбу.
- > Насадіть другу катушку з повстяною шайбою на вертикальний катушкотримач.
- > Насадіть третю катушку з повстяною шайбою на зовнішній стержень катушки.

- > Проведіть нитку з горизонтального котушкотримача (червоного) у напрямку стрілки на лівому боці нитконатяжної шайби (1).

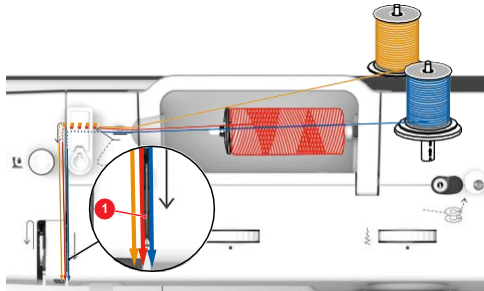

- > Проведіть нитку до нитконаправлювача над голкою.
- > Просуньте нитку руками у ліву голку.
- > Проведіть нитку із зовнішнього котушкотримача (помаранчевого) у напрямку стрілки на лівому боці нитконатяжної шайби (1).
- > Проведіть нитку до нитконаправлювача над голкою.
- > Вдіньте нитку руками в середню голку.
- > Проведіть нитку з вертикального котушкотримача (синього) у напрямку стрілки на правому боці нитконатяжної шайби (1).
- > Проведіть нитку до нитконаправлювача над голкою.
- > Вдіньте нитку руками в праву голку.

**УВАГА**

Поломка голки через невідповідну лапку, неправильний стібкок або позицію голки

У комбінації з невідповідною лапкою, неправильним стібком і позицією голки голка може зіткнутися з лапкою або голковою пластиною і зламатися.

- > Вставте лапку для виконання зигзагу.
- > Виберіть пряму строчку.
- > Встановіть середню позицію голки.

**Намотування шпульної нитки**

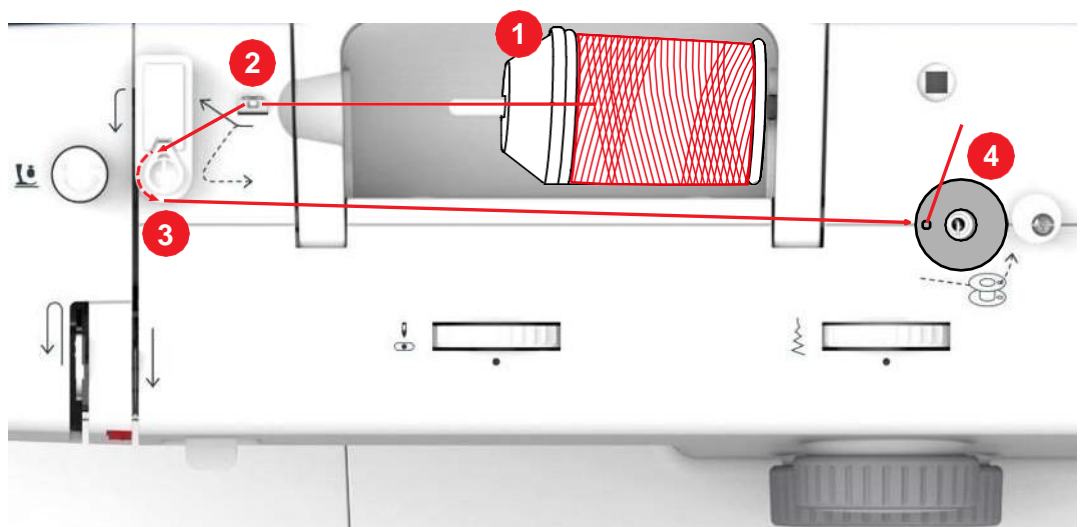

1 Ниткомотувальна шайба

3 Регулятор попереднього натягу моталки

2 Нитконаправлювач

4 Шпindel моталки

- > Щоб уникнути зависання або обриву слизьких ниток, натягніть на катушки сітку для катушок.

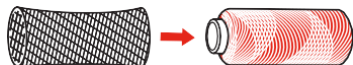

- > Насадіть катушку і ниткозмотувальну шайбу на шпindel моталки. Для маленьких катушок використовуйте маленьку ниткозмотувальну шайбу.

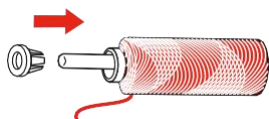

- > Проведіть нитку через нитконаправлювач.

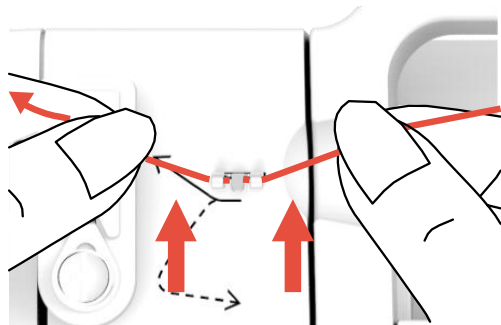

- > Обведіть нитку в напрямку стрілки довкола регулятора попереднього натягу моталки.

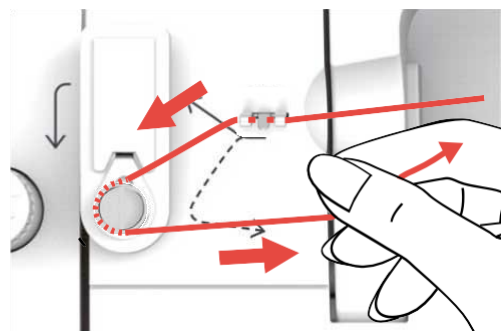

- > Витягніть кінець нитки через один із внутрішніх отворів шпульки і насадіть порожню шпульку на моталку.

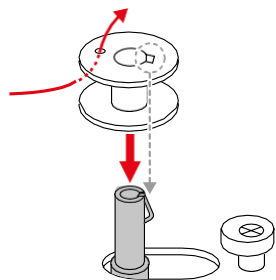

- > Переведіть шпульку в праву позицію.

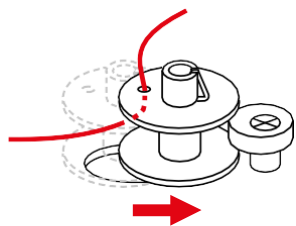

– Машина переходить у режим намотування. Шити зараз не можна.

- > Утримуйте кінець нитки рукою.

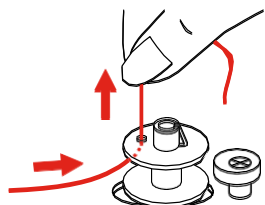

- > Щоб запустити процес намотування на кілька обертів і знову зупинити його, злегка натисніть на пускову педаль, так щоб нитка міцно сиділа на шпульці.
- > Обріжте кінець нитки над внутрішнім отвором.

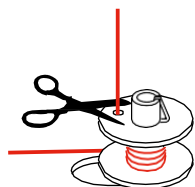

- > Щоб продовжити процес намотування, натисніть пускову педаль.
- > Щоб припинити процес намотування, відпустіть пускову педаль.
- > Посуньте пристрій для намотування вліво у вихідну позицію.

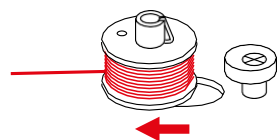

– Машина переходить у режим шиття.

- > Зніміть шпульку й обріжте нитку.

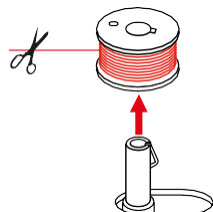

### Заправлення шпульної нитки

#### УВАГА

Поломка голки через нерівномірно намотані шпульки

Нерівномірно намотані шпульки можуть призвести до поломки голки або до неправильного натягу нитки.

- > Насаджуйте тільки рівномірно намотані шпульки.

Передумова:

- Голка перебуває у верхній позиції.
  - Лапка перебуває у верхній позиції.
  - Машина вимкнена.
- > Щоб відкрити кришку човника, перемістіть ручку вправо і зніміть кришку човника.

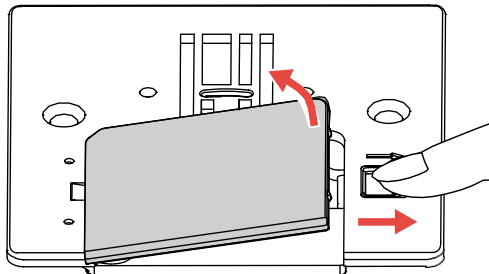

- > Насадіть нову шпульку так, щоб нитка намотувалась проти годинникової стрілки.

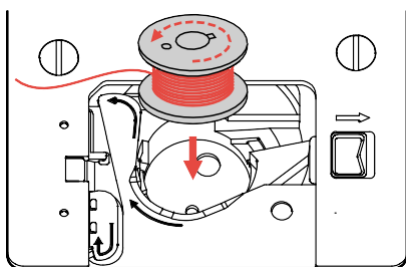

- > Злегка натисніть на шпульку.
- > Щоб втягнути нитку в нитконаправлювач для шпульної нитки, слідуйте за стрілками.

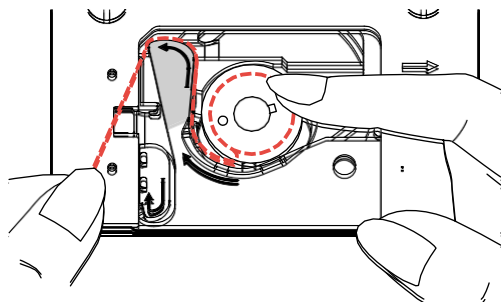

- > Щоб обрізати зайву нитку, візьміть кінець нитки і протягніть його над ниткообрізувачем (1).

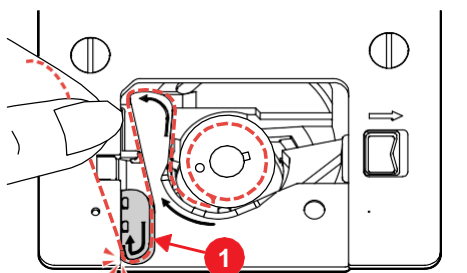

- > Встановіть кришку човника.

### Витягування вгору шпульної нитки

- > Підніміть лапку і злегка утримуйте лівою рукою голкову нитку.

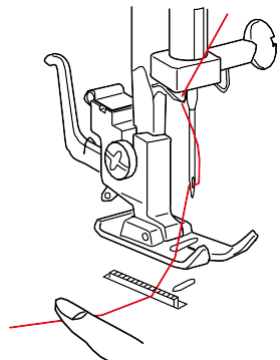

- > Повільно обертайте маховик проти годинникової стрілки доти, доки голка не опуститься. Продовжуйте обертати маховик доти, доки ниткопритягувач не опиниться у крайній верхній позиції.
- > Витягуйте верхню нитку нагору доти, доки нижня нитка не утворить петлю.

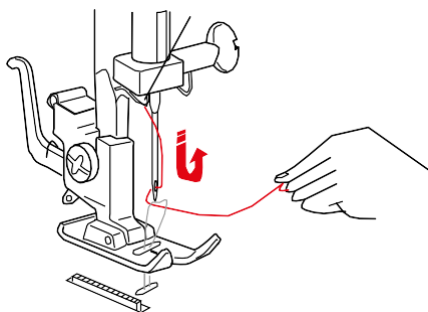

- > Повністю витягніть нижню нитку нагору.
- > Витягніть обидві нитки на 10 см (4 дюйми) назад і під лапку.

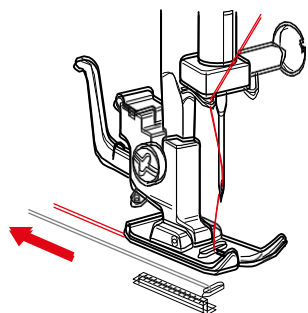

### 3. Креативне шиття

#### 3.1. Вибір зразка строчки

Зразки строчок розділені за категоріями А - L. Кожна категорія може містити до 3 зразків строчок, що відрізняються чорним, сірим і червоним кольором.

УВАГА

#### Неправильна позиція голки під час вибору зразка строчки

Пошкодження голки і тканини.

> Перед обертанням клавiші вибору стiбка встановiть голку в крайню верхню позицію.

> Підніміть голку.

> Щоб вибрати чорний зразок строчки однієї категорії, встановіть клавiшу регулювання довжини стiбка між значеннями 0 і 4 та обертайте клавiшу вибору стiбка вліво або вправо доти, доки потрібна категорія зразка строчки не зафіксується в центрі під положенням «•».



> Щоб вибрати червоний зразок строчки однієї категорії, встановіть клавiшу регулювання довжини стiбка на значення «S1» й обертайте клавiшу вибору стiбка вліво або вправо доти, доки потрібна категорія зразка строчки не зафіксується в центрі під положенням «•» einrastet.



> Щоб вибрати сірий зразок строчки однієї категорії, встановіть клавiшу регулювання довжини стiбка на значення «S2» й обертайте клавiшу вибору стiбка вліво або вправо доти, доки потрібна категорія зразка строчки не зафіксується в центрі під положенням «•» einrastet.



## 3.2. Оброблення зразків строчок

### Встановлення ширини строчки

Ширину строчки можна встановлювати ручкою регулювання ширини строчки для кожного стібка від 0 до 6 мм.



#### УВАГА

#### Неправильна позиція голки під час вибору ширини строчки

Пошкодження голки і тканини.

- > Перед обертанням ручки регулювання ширини строчки встановіть голку в крайню верхню позицію.

- > Підніміть голку.
- > Повертайте ручку регулювання ширини строчки доти, доки потрібна ширина строчки не виявиться над положенням «•».

### Регулювання довжини стібка

Довжину стібка можна встановлювати ручкою регулювання довжини стібка.

Для чорних зразків строчки можна встановлювати довжину стібка в межах 0 – 4.

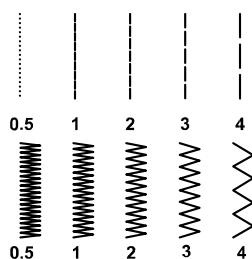

Для гудзикових петель можна встановлювати довжину стібка в районі символу петлі на ручці регулювання.

Для червоних і сірих зразків строчки довжин стібка встановлена і її не можна змінити.

- > Повертайте ручку регулювання довжини стібка доти, доки потрібна довжина стібка не опиниться під положенням «•».



## Регулювання натягу верхньої нитки

Натяг верхньої нитки потрібно налаштувати залежно від швейних матеріалів, шарів тканини і методу шиття ручкою регулювання «натяг верхньої нитки».

Базове значення для натягу верхньої нитки становить 4.



З оптимальною прямою строчкою нижньої нитки не видно на лицьовому боці тканини.

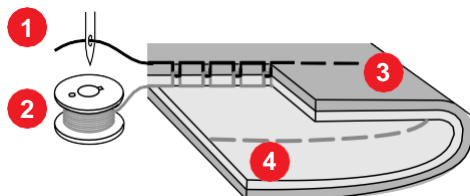

- 1 Голкові нитки
- 2 Шпульні нитки

- 3 Лицьовий бік (верхній бік) тканини
- 4 Виворітний бік (нижній бік) тканини

- > Щоб посилити натяг верхньої нитки, встановіть ручку регулювання «Натяг верхньої нитки» на більш високе значення.
- > Щоб послабити натяг верхньої нитки, встановіть ручку регулювання «Натяг верхньої нитки» на більш низьке значення.
- > Якщо нижню нитку видно на лицьовому боці матеріалу, встановіть натяг верхньої нитки на більш низьке значення.

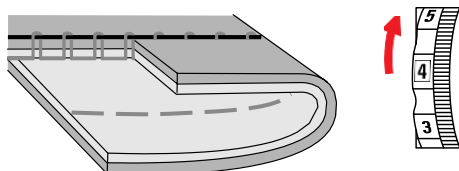

- > Якщо верхню нитку видно на виворітному боці матеріалу, встановіть натяг верхньої нитки на більш високе значення.

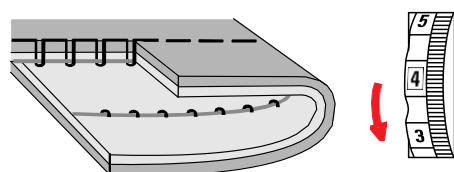

## Регулювання балансу

Різні матеріали, нитки і прокладки можуть так вплинути на зразок еластичної строчки або на петлі, що їх не можна буде зшити точно. Механічним регулюванням балансу можна відкоригувати ці відхилення і тим самим оптимально підігнати зразок до оброблюваної тканини.

- > Виберіть зразок еластичної строчки або петлю.

- > Встановіть довжину стібка.
- > Встановіть ширину строчки.
- > Відкоригуйте баланс, обертаючи ручку монеткою.



- > Для збільшення щільності стібка лівого гусеничного шва петлі поверніть ручку регулювання балансу за годинниковою стрілкою.

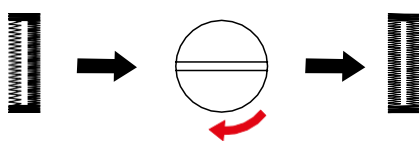

- > Для зменшення щільності стібка лівого гусеничного шва петлі поверніть ручку регулювання балансу проти годинникової стрілки.

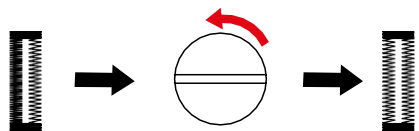

- > Для збільшення щільності стібка еластичної строчки обертайте ручку регулювання балансу за годинниковою стрілкою.

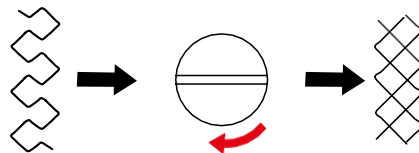

- > Для зменшення щільності стібка еластичної строчки обертайте ручку регулювання балансу проти годинникової стрілки.

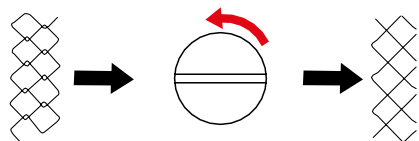

### 3.3. Шиття у зворотному напрямку

Шиття у зворотному напрямку використовується на початку і в кінці шва для його закріплення.

- > Виберіть зразок строчки.
- > Натисніть важіль шиття у зворотному напрямку і тримайте його натиснутим.

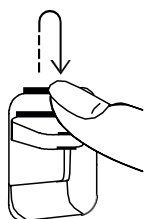

- > Задійте пускову педаль.
  - Машина шиє в зворотному напрямку доти, доки не буде відпущений важіль шиття у зворотному напрямку.

### 3.4. Закріплення шва

#### Закріплення початку шва

- > Виберіть зразок строчки.
- > Прошийте кілька стібків на шві вперед.
- > Натисніть важіль шиття у зворотному напрямку і тримайте його натиснутим.
- > Прошийте шов у зворотному напрямку до початку шва.
- > Відпустіть важіль шиття у зворотному напрямку, щоб машина знову почала шити вперед.
  - Початок шва вже закріплено.

#### Закріплення кінця шва

- > Зшийте обраний зразок строчки до кінця вперед.
- > Натисніть важіль шиття у зворотному напрямку і тримайте його натиснутим.
- > Прошийте кілька стібків на шві назад.
- > Відпустіть важіль шиття у зворотному напрямку.

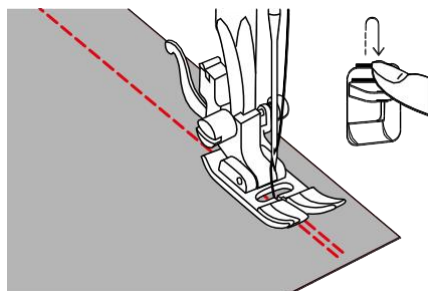

- > Заново прошийте шов до кінця.
  - Кінець шва уже закріплено.

### 3.5. Шиття потовщень

- > Вставте лапку для виконання зигзагу.
  - Чорна кнопка на правому боці лапки блокує лапку в горизонтальному положенні, якщо натиснути її перед тим, як опустити лапку (1). Це забезпечує рівномірний рух на початку шва і допомагає під час шиття кількох шарів тканини, наприклад, під час шиття на джинсовій тканині.
- > Якщо досягнута найвища точка, опустіть голку і підніміть лапку.
- > Натисніть на носик лапки і на чорну кнопку, опустіть лапку і продовжуйте шити.
  - Чорна кнопка автоматична скасовує блокування після кількох стібків.

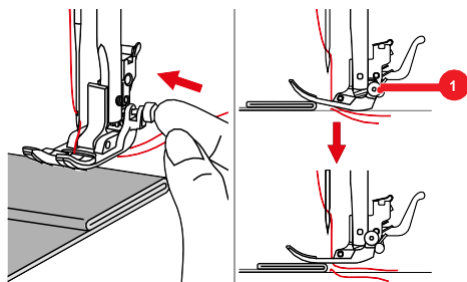

- > Щоб підтримати лапку під час ручної подачі і шиття в бік складки, підкладіть за голку під лапку одну, дві або три компенсаційні пластинки.

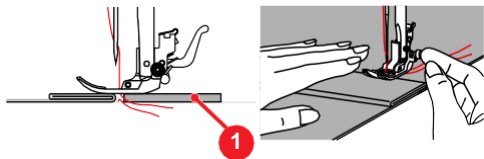

1 Компенсаційна пластинка

### 3.6. Оброблення кутиків

- > Дійшовши до кутика, зупиніть машину.
- > Встроміть голку в тканину.
- > Підніміть лапку.

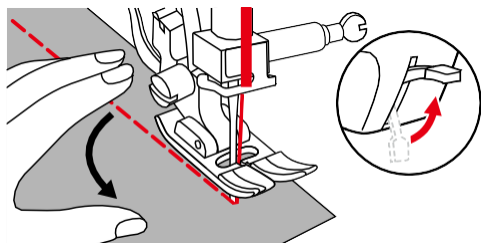

- > Використовуйте голку як центр обертання і поверніть тканину.
- > Опустіть лапку і продовжуйте шити.

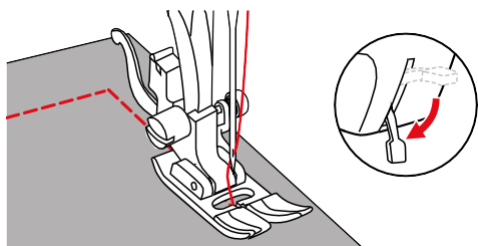











### 3.7. Шиття тканин з поганим ковзанням







Тканини з поганим ковзанням, як-от натуральна і штучна шкіра, синтетика або вініл, можна легко шити лапкою для шва зигзагом з ковзкою підшовою.

- > Встановіть лапку з ковзкою підшовою для шва зигзагом.
- > Виберіть потрібний зразок строчки.
- > Виберіть потрібну довжину стібка.
- > Виберіть потрібну ширину строчки.
- > Встановіть потрібну позицію голки.
- > Шийте з повільною, рівномірною швидкістю.

## 4. Робочі строчки

### 4.1. Огляд робочих строчок

Зразок строчки	Категорія строчок	Назва	Опис	Рекомендована лапка	Довжина стібка	Ширина строчки
	A	Пряма строчка	Для зшивання і простьобування.	Лапка для виконання зигзагу	0,5 – 4,0	0
	B	Строчк азигзаг	Для зміцнення швів, обшивання країв, виконання еластичних швів і пришивання мережив	Лапка для виконання зигзагу	0,5 – 4,0	2,0 – 6,0
	C	Прошити йзигзаг	Для оброблення і зміцнення крайок і пришивання резинки. Для декоративних строчок.	Лапка для виконання зигзагу	2,0 – 3,0	2,5 – 5,0
	D	Оверлочна строчка	Для зшивання й обметування еластичних тканин під час однієї операції.	Лапка для виконання зигзагу	2,0 – 3,0	6,0
	E	Еластична потайна строчка	Для потайного підшивання і декоративних швів.	Лапка потайного стібка	1,0 – 2,0	3,0 – 5,0
	F	Універсальна строчка	Для цупких тканин, як-от фетр і шкіра. Для плоских з'єднувальних швів, видимих і декоративних строчок. Для пришивання резинки.	Лапка для виконання зигзагу	1,5 – 3,0	3,0 – 5,0
	G	Строчка «лайкра»	Для плоских з'єднувальних швів або видимих строчок на лайкрових матеріалах. Для оброблення швів на виробках жіночої галантереї.	Лапка для виконання зигзагу	1,5 – 3,0	6,0
	H	Строчка для фестонного підшивання	Для потайного підшивання, ефекту фестонного підшивання на м'якому джерсі та тонких тканинах. Для декоративних строчок.	Лапка для виконання зигзагу	1,0 – 2,5	3,0 – 6,0
	I	Гофрувальна строчка	Для більшості видів тканин. Для пришивання резинок. Для пришивання країв матеріалу встик. Для декоративних строчок.	Лапка для виконання зигзагу	2,0 – 3,0	3,0 – 5,0
	J	Потайна строчка	Для потайного підшивання і декоративних швів.	Лапка потайного стібка	1,0 – 2,0	1,0 – 2,5
	L	Наделастична строчка	Для високоеластичних відкритих швів. Для всіх відводягу.	Лапка для виконання зигзагу	1 – 2,5	3,0 – 4,0

Зразок строчки	Категорія строчок	Назва	Опис	Рекомендована лапка	Довжина стібка	Ширина строчки
	A	Потрійна пряма строчка	Для зносостійких швів на міцних матеріалах. Для видимих підрублених країв і видимих швів.	Лапка для виконання зигзагу	S1	0
	B	Потрійна строчка зигзаг	Для зносостійких швів на міцних матеріалах. Для видимих підрублених країв і видимих швів.	Лапка для виконання зигзагу	S1	2,0 – 6,0
	C	Сотова строчка	Для шиття еластичних тканин і підрублених країв, а також для шиття з гумовою нижньої ниткою	Лапка для виконання зигзагу або відкрита вишивальна лапка	S1	6,0
	D	Трикотажний оверлочний шов	Для зшивання й обметування виробів ручної та машинної в'язки під час однієї операції.	Лапка для виконання зигзагу	S1	6,0
	F	Подвійна оверлочна строчка	Для зшивання й обметування еластичних тканин під час однієї операції.	Лапка для виконання зигзагу	S1	6,0
	H	Розтяжна оверлочна строчка	Для зшивання й обметування еластичних тканин під час однієї операції. Для плоских з'єднувальних швів.	Лапка для виконання зигзагу	S1	6,0
	J	Посилений оверлочний шов	Для середньої щільності трикотажних і махрових матеріалів. Для оверлочних або плоских з'єднувальних швів	Лапка для виконання зигзагу або оверлочна лапка	S1	6,0

## 4.2. Шиття прямою строчкою



Налаштуйте довжину стібка відповідно до швейного проєкту, наприклад, для джинсової тканини довгі стібки (приблизно 3 - 4 мм), для тонких тканин короткі стежки (приблизно 2 - 2,5 мм). Налаштуйте довжину стібка відповідно до товщини ниток, наприклад, під час прострочування багатокрученими товстими нитками довгі стежки (приблизно 3 - 4 мм).

- > Вставте лапку для виконання зигзагу.
- > Встановіть клавішу вибору стібка на позицію «А».
- > Встановіть довжину стібка за бажанням.
- > Встановіть ширину строчки на «0».

- > Встановіть позицію голки.

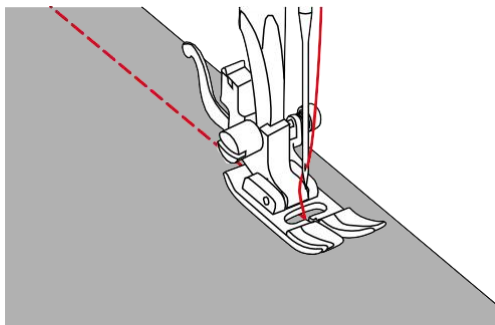

### 4.3. Вшивання застібок «блискавка»

Оскільки подача тканини на початку шиття може бути важкою, рекомендується міцно утримувати нитки на початку шиття, або на кілька стібків відтягнути швейний проєкт злегка назад або спершу прошити у зворотному напрямку 1 - 2 см.

- > Обробіть припуски на шов окремо.
- > Вставте лапку для виконання зигзагу.
- > Встановіть клавішу вибору стібка на позицію «А».
- > Встановіть довжину стібка за бажанням.
- > Встановіть ширину строчки на «0».
- > Встановіть позицію голки на «Середня».
- > Виконайте шов до початку застібки блискавка і закріпіть його.
- > Встановіть довжину стібка на 4.
- > Наметайте відрізок із застібною блискавка довгими стібками.
- > Розпрасуйте шов праскою.
- > Розпоріть зметувальні стібки.
- > Приметайте застібку блискавка під матеріалом таким чином, щоб краї матеріалу замикалися над серединою застібки.

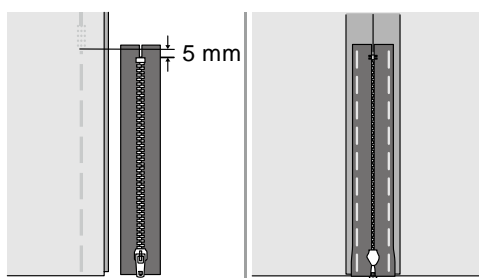

- > Надіньте лапку для вшивання блискавки.

- > Якщо пришивається лівий бік застібки блискавка, закріпіть правий бік стержня лапки на тримачі.

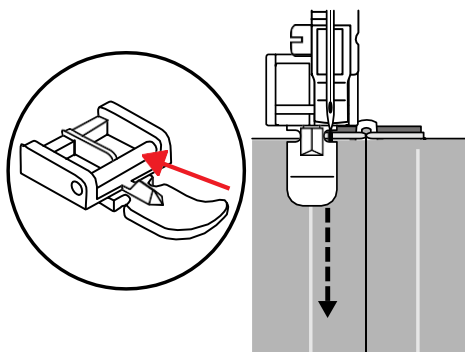

- > Якщо пришивається правий бік застібки блискавка, закріпіть лівий бік стержня лапки на тримачі..

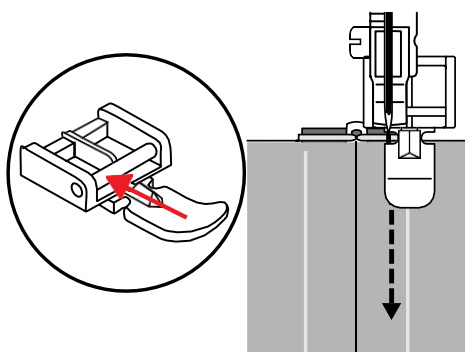

- > Прострочіть лівий бік розкритої блискавки зверху вниз
- > Закрийте блискавку, залишивши приблизно 5 см до кінця.
- > Шийте над нижнім кінцем правий бік блискавки.
- > Перед повзунком блискавки зупиніться.
- > Переведіть голку в нижню позицію.
- > Підніміть лапку.
- > Розкрийте застібку блискавку
- > Прошийте правий бік до кінця.
- > Видаліть зметувальні стібки.

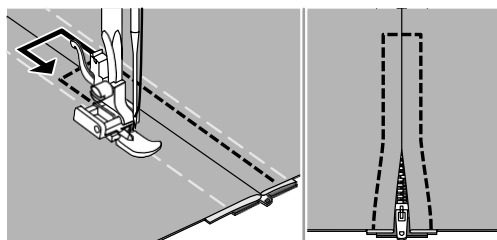

#### 4.4. Вшивання потайної застібки "блискавка"

Потаємні застібки "блискавка" мають особливо елегантний вигляд на деталях одягу і дуже практичні для сумок і декорації будинку. Оскільки ці спеціальні застібки "блискавка" після вшивання залишаються прихованими під швом, вони створюють майже невидиму застібку.



Оскільки подача тканини на початку шиття може бути важкою, рекомендується міцно утримувати нитки на початку шиття, або на кілька стібків відтягнути швейний проєкт злегка назад або спершу прошити у зворотному напрямку 1 - 2 см.

- > Повністю відкрийте застібку "блискавка".
- > Вставте праву половину застібки "блискавка" лицем до лица на правий бік тканини. Спіраль спрямована у бік від канта тканини.
- > Вставте лапку для потайних застібок "блискавка".
- > Встановіть клавішу вибору стібка на позицію «А».
- > Встановіть довжину стібка за бажанням.
- > Встановіть ширину строчки на «0».
- > Встановіть позицію голки «Середня».
- > Опустіть лапку на початку застібки "блискавка" так, щоб спіраль проходила через правий жолобок лапки.

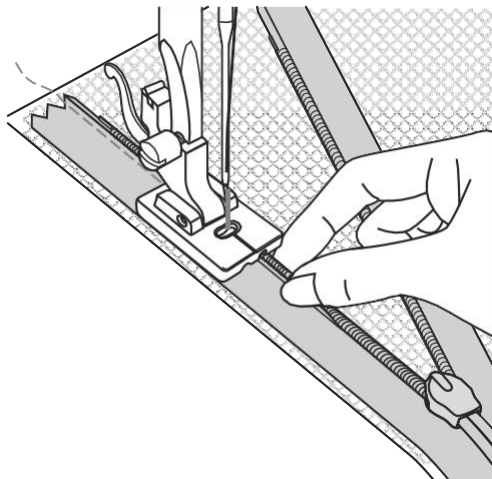

- > Зшийте і закріпіть праву половину застібки "блискавка" зверху вниз до повзунка.
- > Закрийте застібку "блискавка".
- > Вставте ліву половину застібки "блискавка" лицем до лица на ліву частину тканини, спіраль направлена в бік від канта тканини.
- > Повністю відкрийте застібку "блискавка".
- > Опустіть лапку на початку застібки "блискавка" так, щоб спіраль проходила через лівий жолобок лапки.

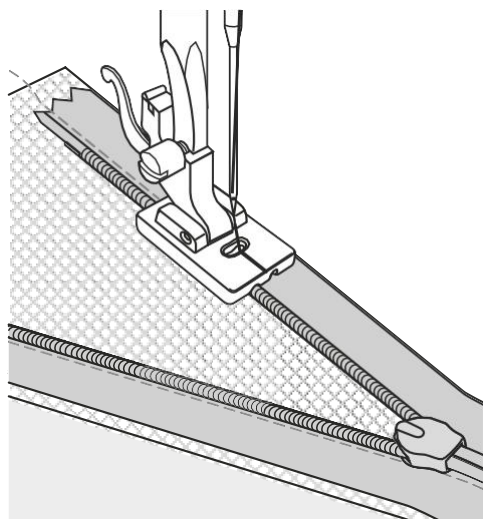

- > Зшийте і закріпіть ліву половину застібки "блискавка" зверху вниз до повзунка.
- > Зніміть тканину з машини.
- > Закрийте застібку "блискавка".

- > Покладіть обидві сторони тканини одна на одну лицем до лиця. Складіть кінці застібки якомога ширше назовні.

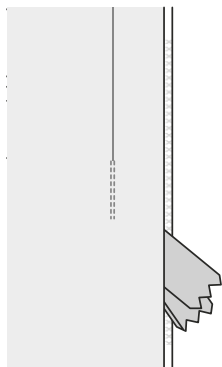

- > Вставте кінці шва застібки точно один на одного.
- > З'єднайте шов знизу до застібки "блискавка".
- > Вставте лапку для виконання зигзагу.
- > Закрийте шов знизу до застібки "блискавка" і закріпіть його.

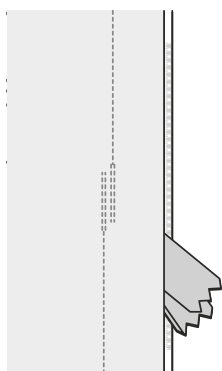

#### 4.5. Шиття потрійною прямою строчкою

Тристібкова пряма строчка особливо підходить для зносостійких швів і для жорстких і цупких тканин, як-от джинсова тканина і вельвет.

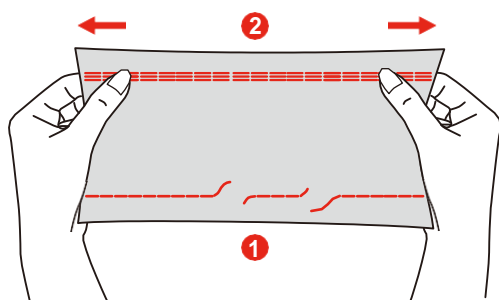

1 Пряма строчка

2 Потрійна пряма строчка

- > Вставте лапку для виконання зигзагу.
- > Встановіть клавішу регулювання довжини стібка на «S1».
- > Встановіть регулятор вибору строчки на «А».

#### 4.6. Шиття потрійного зигзагу

Потрійний зигзаг особливо підходить для цупких тканин, особливо для джинсової тканини, чохлів для шезлонга і для підшивки на тканинах, що піддаються частому пранню.

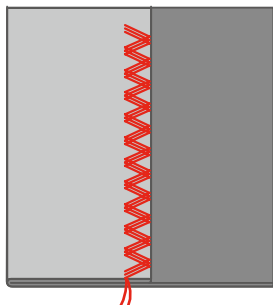

Передумова:

- Спочатку обметайте підігнуті краї.
- > Вставте лапку для виконання зигзагу.
- > Встановіть клавішу вибору довжини стібка на «S1».
- > Поверніть клавішу вибору стібка на категорію «B».
- > Встановіть ширину строчки за бажанням.

#### 4.7. Наделастична строчка

Наделастична строчка - це вузька еластична строчка, з якою не утворюються зборки на трикотажі і косі шви, водночас шов можна відкрито пригладжувати.

- > Вставте лапку для виконання зигзагу.
- > Встановіть клавішу вибору стібка на «L».
- > Налаштуйте довжину стібка і ширину строчки відповідно до таблиці строчок.
- > Зробіть шов на потрібній відстані від канта матеріалу, не розтягуючи тканини.

#### 4.8. Прошитий зигзаг

Прошитий зигзаг використовується для оброблення швів на синтетиці та інших матеріалах, схильних до "призбирування". Ця строчка відмінно підходить для лагодження і латання розривів, а також для пришивання еластичної тасьми.

- > Вставте лапку для виконання зигзагу.
- > Встановіть клавішу вибору стібка на «C».
- > Налаштуйте довжину стібка і ширину строчки відповідно до таблиці строчок.

**Для оброблення:**

- > Розкладіть тканину так, щоб шити строчку на відстані 1,5 см від канта.
- > Виконайте шов.
- > Після шиття обріжте припуски на шов. Водночас стежте за тим, щоб не розпорвся шов.

**Для пришивання еластичних стрічок:**

- > Приколить еластичну стрічку на виворіт тканини. При цьому розтягуйте стрічку і стежте за тим, щоб вона рівномірно розташовувалася на тканині.

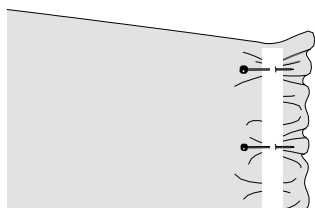

- > Розтягніть еластичну стрічку для пришивання на довжину призібраної тканини.

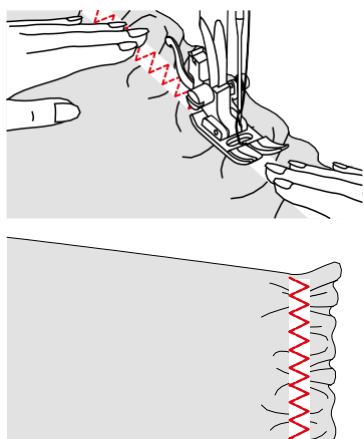

#### 4.9. Вільне штопання

Для штопання дірок або протертих місць на будь-яких тканинах.

- > Зніміть лапкотримач і вставте на стержень лапку для штопання або вишивальну лапку.
  - Важіль (1) має лежати на верхньому боці стопорного гвинта голки (2).
- > Сильно натисніть знизу вказівним пальцем на лапку для штопання або вишивальну лапку і затягніть гвинт (3).

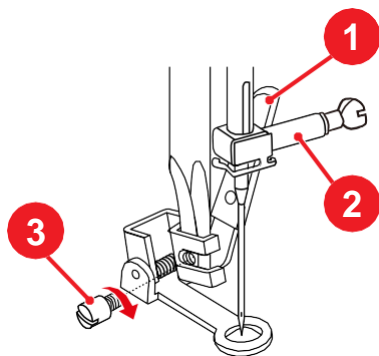

- > Поверніть клавішу вибору стібка на «А».
- > Встановіть довжину стібка на «0».
- > Опустіть транспортер.
- > Закріпіть приставний столик.
- > Опустіть транспортер.

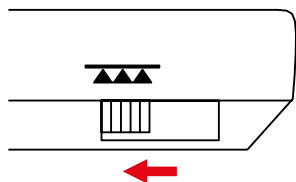

- > Закріпіть тканину в штопальних п'яльцях.
  - Місце ремонту залишається рівномірно розтягнутим і не буде стягуватися.

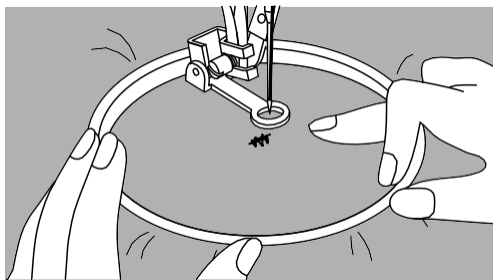

- > Обертаючи маховик проти годинникової стрілки, витягніть нижню нитку наверх.
- > Виконайте кілька стібків на початку шва.
- > Шийте зліва направо і направляйте матеріал вручну без жорсткого притиску.
- > Якщо нитка лежить нагорі, проведіть тканину повільніше.
- > Якщо на вивороті тканини утворюються вузлики, проведіть тканину швидше.
- > Якщо нитка обривається, проведіть тканину рівномірніше.
- > Щоб запобігти утворенню розривів і обриву нитки, закругляйте строчку.

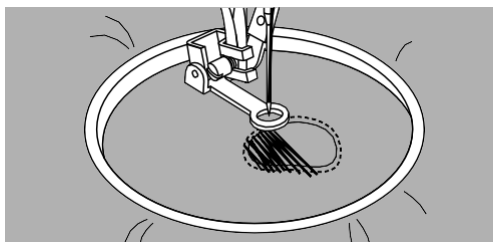

- > Після закінчення штопання підніміть лапку і знову активуйте транспортер.

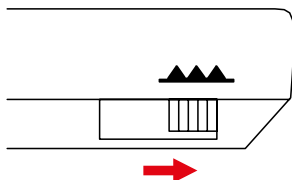

#### 4.10. Оброблення краю

Строчка зигзаг підходить для оброблення всіх видів тканини. Для тонких матеріалів потрібно використовувати штопальні нитки.

Передумова:

- Край тканини лежить плоско і не завертається.
- > Вставте лапку для виконання зигзагу або оверлочну лапку.
- > Встановіть не дуже довгий стібок.
- > Встановіть клавішу вибору стібка на «В».
- > Встановіть не дуже велику ширину строчки.

- > Направте край тканини по середині підшви лапки для виконання зигзагу, щоб голка з одного боку проколювала тканину, а з іншого боку виходила за край.

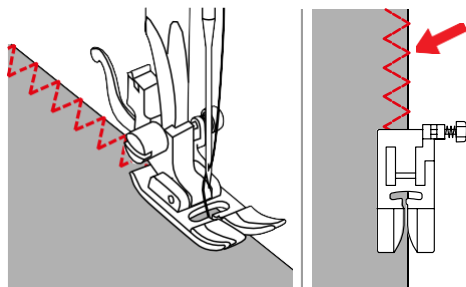

- > Щоб голка з одного боку проколювали тканину, а з іншого боку виходила за край, направте край тканини уздовж напрямної крайки оверлочної та трикотажної лапки (1)..

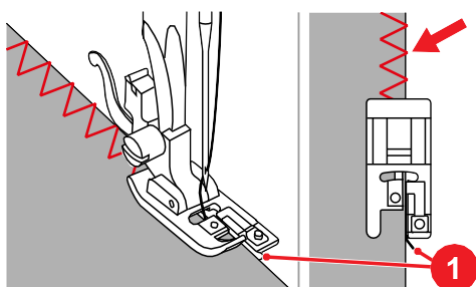

#### 4.11. Шиття подвійним оверлочним швом

Подвійний оверлочний шов підходить для крихких трикотажних матеріалів і як поперечний шва на в'язаних виробках. Під час шиття трикотажних матеріалів потрібно застосовувати нову голку «Джерсі» або голку для еластичних матеріалів, щоб не пошкодити тонких часток матеріалу.

- > Вставте лапку для виконання зигзагу або оверлочну лапку.
- > Встановіть клавішу вибору стібка на «F».
- > Встановіть клавішу довжини стібка на «S1».
- > Налаштуйте ширину строчки відповідно до таблиці строчок.
- > Для обметування крайок за допомогою лапки для виконання зигзагу: Вкладіть крайку тканини підлапку так, щоб праві прямі строчки прошивались впритул до крайки.

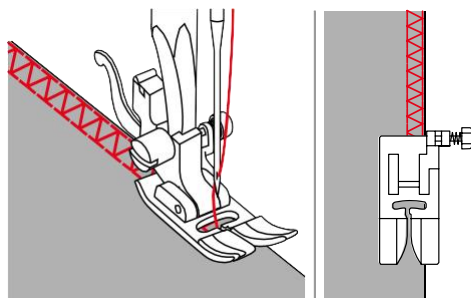

- > Для шиття і підрублення на еластичних матеріалах і для шиття шлевок: Загорніть крайку тканини виворотом до вивороту назад. Виконайте шов на лицьовому боці тканини. Обріжте зайву тканину від крайки до шва.

#### 4.12. Шиття оверлочною строчкою

- > Вставте оверлочну лапку.
- > Встановіть клавішу вибору стібка на «D».
- > Налаштуйте довжину стібка і ширину строчки відповідно до таблиці строчок.

- > Шийте тканину крайкою до напрямної деталі оверлочної лапки.

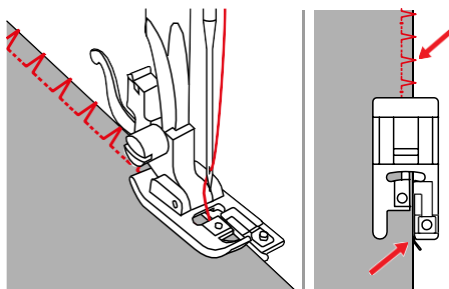

#### 4.13. Відстрочування вузьких крайок

- > Вставте лапку потайного стібка, лапку для оброблення вузьких крайок або лапку для виконання зигзагу.
- > Встановіть клавішу вибору стібка на «А».
- > Встановіть довжину стібка за бажанням.
- > Встановіть ширину строчки на «0».

Використання лапки потайного стібка або лапки для оброблення вузьких крайок:

- > Розмістіть край матеріалу зліва від напрямної деталі лапки потайного стібка або лапки для оброблення вузьких крайок.
- > Встановіть ліву позицію голки.
- > Використання лапки для виконання зигзагу:
- > Ведіть крайку тканини вздовж правого канта лапки або вздовж маркувань на голковій пластині.
- > Встановіть позицію голки направо.

#### 4.14. Відстрочування крайок на відстані від краю

- > Вставте лапку потайного стібка, лапку для оброблення вузьких крайок або лапку для виконання зигзагу.
- > Встановіть клавішу вибору стібка на «А».
- > Встановіть довжину стібка за бажанням.
- > Встановіть ширину строчки на «0». Використання лапки для виконання зигзагу:
- > Ведіть крайку тканини вдовж правого канта лапки або вздовж маркувань на голковій пластині.

Маркування на голковій пластині вказують відстань між середньою позицією голки і напрямною.

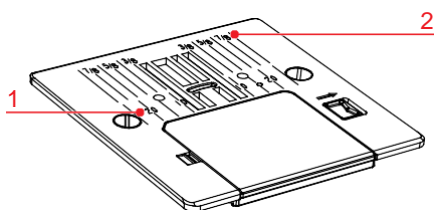

1 Відстань в мм

2 Відстань в дюймах

- > Використання лапки потайного стібка або лапки для обробки вузьких крайок:
- > Розмістіть край матеріалу зліва від направляючої деталі лапки потайного стібка або лапки для обробки вузьких крайок.
- > Виберіть ліву позицію голки на бажаному відстані від краю.

#### 4.15. Відстрочування крайок з крайконаправлювачем

Для відстрочування матеріалу паралельними широкими строчками рекомендується вести крайконаправлювач уздовж раніше прокладеній строчці.

- > Вставте крайконаправлювач у лапку для виконання зигзагу.
- > Вставте лапку для виконання зигзагу.
- > Встановіть клавішу вибору стібка на «А».
- > Встановіть довжину стібка за бажанням.
- > Встановіть ширину строчки на «0».
- > Щоб встановити відстань, пересувайте крайконаправлювач наліво або направо.

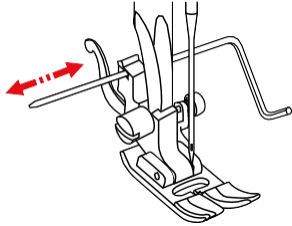

- > Зшийте перший ряд.
- > Шийте наступні ряди, при цьому ведіть крайконаправлювач вздовж попереднього шва.

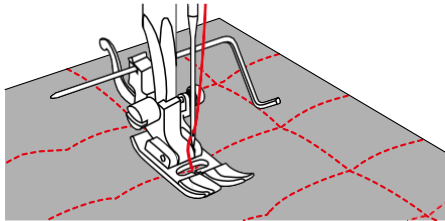

#### 4.16 Шиття підігнутого краю

Під час застосування лапки потайного стібка рекомендується встановлювати крайню ліву або крайню праву позицію голки. З лапкою для виконання зигзагу і лапкою для оброблення вузьких крайок можливі всі позиції голки.

- > Вставте лапку потайного стібка, лапку для оброблення вузьких крайок або лапку для виконання зигзагу.
- > Встановіть клавішу вибору стібка на «А».
- > Встановіть довжину стібка за бажанням.
- > Встановіть ширину строчки на «0».
- > Щоб шити на верхньому краю підгинки, виберіть крайню праву позицію голки.
- > Розмістіть внутрішній верхній край підгинки праворуч від напрямної деталі лапки потайного стібка або лапки для оброблення вузьких крайок.

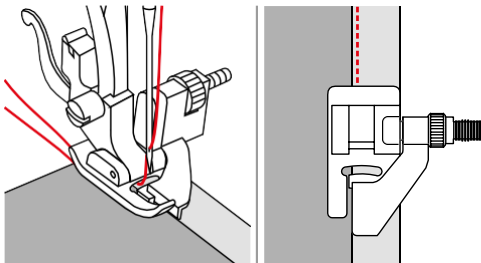

#### 4.17. Шиття вузького краю

- > Встановіть підрублювач.
- > Поверніть клавішу вибору стібка на «А».
- > Встановіть довжину стібка за бажанням.
- > Встановіть ширину строчки на «0».
- > Складіть край матеріалу приблизно на 3 мм і ще раз підверніть його. Складайте так перші 5 см крайки, яку потрібно обметати.

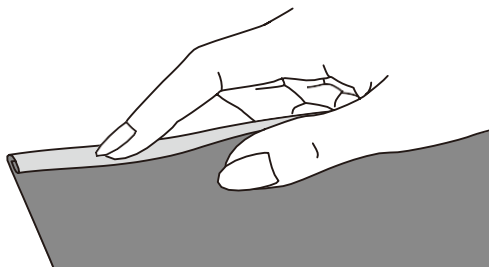

- > Покладіть крайку тканини виворотом догори під лапку.
- > Зшийте 4 - 5 стібків.
- > Переведіть голку і лапку у верхнє положення.
- > Витягніть матеріал назад приблизно на 10 – 15 см. Ниток не обрізайте.
- > Утримуйте лівою рукою 4 нитки. Правою рукою втягніть крайку тканини у напрямку деталі підрублювача.

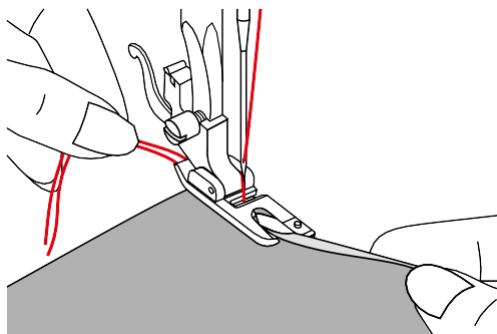

- > Опустіть лапку.
- > Повільно продовжуйте шити, водночас злегка складіть і тримайте у напрямку вліво зрізаний край тканини перед підрублювачем. Рівномірно введіть крайку тканини в напрямку деталі підрублювача і шийте.

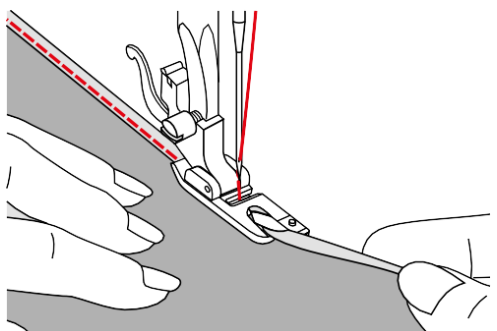

#### 4.18. Виконання потайного шва

Для непомітного підшивання матеріалів середньої щільності і цупких матеріалів з бавовни, вовни і змішаних волокон.

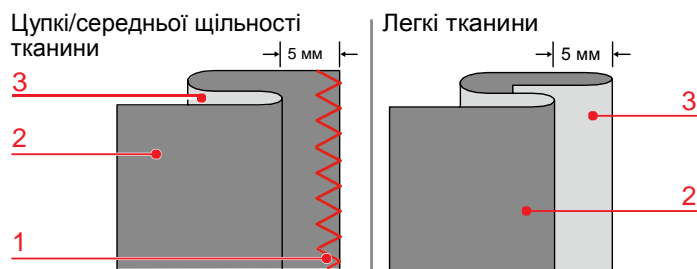

- |                          |                        |
|--------------------------|------------------------|
| 1 Крайова строчка        | 3 Лицьовий бік тканини |
| 2 Виворотний бік тканини |                        |

Для шиття цупких матеріалів підходить потайна строчка «J». Для еластичних матеріалів підходить еластична потайна строчка «E».

Передумова:

- Крайки цупких матеріалів і матеріалів середньої щільності оброблені.
- > Вставте лапку потайного стібка.
- > Встановіть клавішу вибору стібка на «E» або «J».
- > Встановіть довжину стібка за бажанням.
- > Встановіть ширину строчки за бажанням.
- > Складіть тканину, як показано на малюнку виворотом догори.
- > Покладіть матеріал під лапку.
- > Повільно повертайте маховик проти годинникової стрілки доти, доки голка не опиниться у крайній лівій позиції.  
Голка має лише злегка проколювати складку тканини (3). Якщо це не так, відрегулюйте ширину строчки.
- > Встановіть напрямну деталь (2) обертанням ручки регулятора (1) так, щоб напрямна деталь лежала прямо на складці.

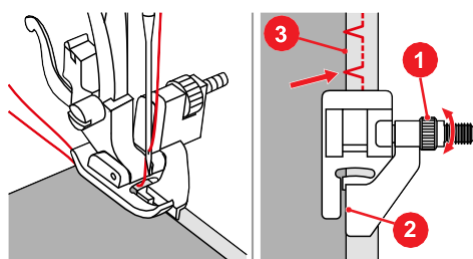

- > Повільно шийте, водночас обережно пересувайте тканину біля краю напрямної..

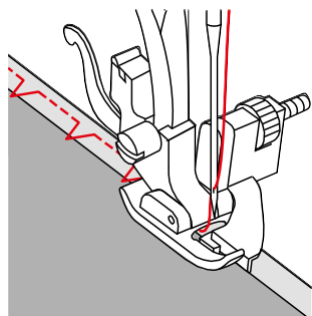

- > Поверніть тканину.

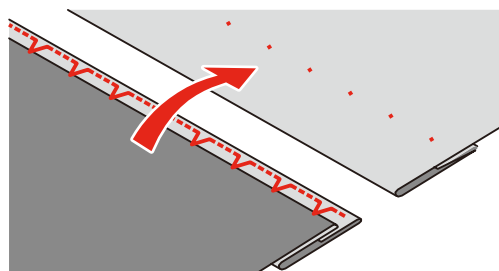

#### 4.19. Виконання декоративного підшивання

Декоративне підшивання підходить насамперед для еластичних підшивання на трикотажних виробах із бавовни, вовни, синтетики і змішаних волокон.

Для видимих швів для еластичних матеріалів рекомендується строчка "лайкра" або потрійна строчка зигзаг.

Для видимих швів для нееластичних матеріалів рекомендується універсальна строчка або потрійна пряма строчка.

- > Вставте лапку для виконання зигзагу або лапку верхнього транспортера.
- > Встановіть клавішу вибору стібка на потрібний стібок.
- > Встановіть довжину стібка згідно з таблицею строчок.
- > За потреби відрегулюйте притиск лапки.
- > Пригладьте і за потреби приметайте підгинку.
- > Прошийте підгинку з потрібною глибиною на передньому боці.
- > Обріжте решту тканину на зворотному боці.

#### 4.20. Виконання плоского з'єднувального шва

Плоский з'єднувальний шов насамперед підходить для пухнастих або цупких тканин, як-от махрова тканина, повсть або шкіра. Для нього підходить посилена оверлочна строчка, універсальна строчка, строчка "лайкра" або розтяжна оверлочна строчка.

- > Вставте лапку для виконання зигзагу.
- > Встановіть клавішу вибору стібка на «Н».
- > Встановіть клавішу довжини стібка на «S1».
- > Встановіть ширину строчки за бажанням.
- > Складіть краї тканини один на одного.
- > Шийте вздовж канта матеріалу. Правий кут голки має виходити за край верхнього шару і потрапляти в нижній шар, щоб вийшов дуже плоский безперервний шов.

#### **4.21. Виконання зметувальної строчки**

Під час зметування рекомендується використовувати тонку штопальну нитку. Її легко можна потім видалити. Рекомендована довжина стібка становить 3.5 - 4 мм. Зметувальна строчка підходить для зметування кількох шарів тканини.

- > Вставте лапку для виконання зигзагу.
- > Встановіть клавішу вибору стібка на «А».
- > Встановіть довжину стібка на «4».
- > Встановіть ширину строчки на «0».
- > Щоб уникнути зсуву шарів тканини, скріпіть зметувальні деталі шпильками, встромленими поперек напрямку зметувальної строчки.

## 5. Декоративні строчки









### 5.1. Огляд декоративних строчок



Залежно від типу тканини кращий вигляд мають прості або більш складні декоративні строчки.

Декоративні строчки, що складаються з прямих стібків, мають особливо гарний вигляд на легких матеріалах.

Декоративні строчки, що складаються зі стібків-гладдю, мають особливо гарний вигляд на цупких тканинах.

Для отримання досконалого малюнка строчки використовуйте як верхню і нижню нитку нитки одного кольору і стабілізатор. З ворсистою або довговолокнутою тканиною рекомендується використовувати на лицьовому боці додатково розчинний у воді стабілізатор, який можна легко змити після шиття.

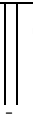
Зразок строчки	Категорія строчок	Назва	Опис	Рекомендована лапка	Довжина стібка	Ширина строчки
	K	Строчка-гладдю	Для декоративних ефектів. Для прикраси та оздоблення цупких і середньої щільності тканин.	Лапка для виконання зигзагу	0,5 – 1,0	6,0
	D	Оверлочна строчка	Для ефекту фестонної підшивки на м'якому джерсі і тонких тканинах.	Лапка для виконання зигзагу	2,0 – 3,0	6,0
	C	Сотова строчка	Для декоративних ефектів. Для "призбирування".	Лапка для виконання зигзагу	S1	3,0 – 6,0
	E	Флорентійська строчка	Декоративна еластична строчка. Для прикрашення трикотажних або в'язаних тканин. Також відмінно підходить для квілтингу "Crazy".	Лапка для виконання зигзагу	S1	6,0
	F	Подвійна оверлочна строчка	Для зшивання двох тканин з метою отримання ажурного ефекту.	Лапка для виконання зигзагу	S1	6,0
	G	Строчка "Fagot"	Для зшивання двох тканин з метою отримання ажурного ефекту. Для "призбирування".	Лапка для виконання зигзагу	S1	3,0 – 6,0
	K	Декоративна строчка	Для декоративних ефектів.	Лапка для виконання зигзагу	S1	6,0
	B	Декоративна строчка	Для декоративних ефектів.	Лапка для виконання зигзагу	S2	6,0
	C	Декоративна строчка	Для "домашнього текстилю" і декоративних ефектів.	Лапка для виконання зигзагу	S2	6,0

Зразок строчки	Категорія строчок	Назва	Опис	Рекомендова на лапка	Довжина стібка	Ширина строчки
	Е	Декоративна строчка	Для декоративних ефектів.	Лапка для виконання зигзагу	S2	6,0
 Декоративна строчка	Для декоративних ефектів.	Лапка для виконання зигзагу	Для декоративних ефектів.	Лапка для виконання зигзагу	S2	6,0
	К	Декоративна строчка	Для декоративних ефектів.	Лапка для виконання зигзагу	S2	6,0

## 5.2. Зміна щільності стібків

Зі строчкою-гладдю можна змінювати щільність строчки зміною довжини стібка. З короткими стібками зменшується відстань між строчками, строчка стає щільнішою. З більш довгими стібками збільшується відстань між строчками, строчка стає менш щільною.

- > Встановіть клавішу вибору стібка на «К».
- > Встановіть довжину стібка.
- > Зі зміною довжини стібка змінюється щільність строчки.

## 5.3. Гофрувальні стібки

### "Призбирування"

Ідеально підходить для тонких і середньої щільності тканин. Для оздоблення одягу або декоративних виробів.

- > Вставте лапку для виконання зигзагу.
- > Встановіть клавішу вибору стібка на позицію «А».
- > Встановіть ширину строчки на «0».
- > Встановіть довжину стібка на «4».
- > Встановіть позицію голки на «Середня».
- > Встановіть натяг нитки на «2» або менше.
- > Витягніть верхню і нижню нитки приблизно на 5 см.
- > Шийте вздовж канта матеріалу. На початку закріпіть строчку стібками у зворотному напрямку. В кінці залиште нитки довжиною приблизно 10 - 12 см.
- > Інші лінії шийте на відстані приблизно 5 мм. На початку закріпіть строчку стібками у зворотному напрямку. У кінці залиште нитки довжиною приблизно 10 - 12 см.
- > Витягніть нижні нитки і рівномірно розподіліть складки.

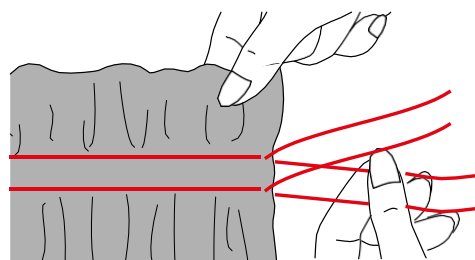

### Smoken

Декоративні строчки, прошиті по зборках, називаються "Smoken". Ця техніка застосовується для оброблення, наприклад, блузок або комірців. "Smoken" надає тканині структурність і еластичність. Для "Smoken" підходять такі строчки:

- Сотова строчка (S1, C)
  - Строчка "Fagot" (S1, G)
- > Вставте лапку для виконання зигзагу.
  - > Встановіть клавішу вибору стібка на позицію «А».
  - > Встановіть довжину стібка на «4».
  - > Встановіть натяг нитки на «2» або менше.
  - > Зшийте зметувальні стібки на відстані 1 см.
  - > Зав'яжіть нитки вузлом на одному боці.
  - > На іншому боці витягніть нижні нитки і рівномірно розподіліть складки.
  - > Закріпіть нитки.
  - > Виберіть сотову строчку або строчку "Fagot".
  - > Встановіть ширину строчки на «6».
  - > Встановіть натяг нитки на «4».
  - > Зшийте декоративні строчки між гофрувальними швами.

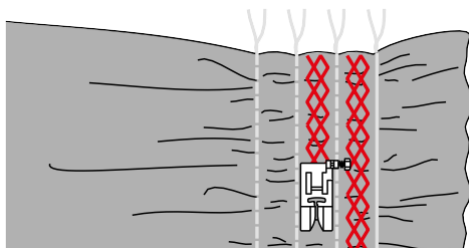

- > Видаліть нитки для зметування.

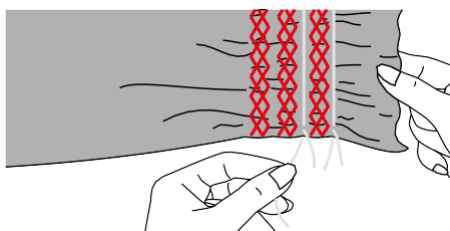

## 5.4. З'єднувальні стібки

### З'єднувальний шов строчкою "Fagot"

Строчкою "Fagot" можна зшивати дві крайки на відстані одна від одної. Цей зразок строчки використовується для прикраси блузок та дитячого одягу. Такий зразок строчки має декоративніший вигляд, якщо використовувати більш товсті нитки.

- > Вставте лапку для виконання зигзагу.
- > Встановіть клавішу вибору стібка на позицію «G».
- > Встановіть клавішу довжини стібка на «S1».
- > Встановіть ширину строчки на «6».

- > Приметайте складені канти двох шматків тканини на відстані 4 мм на шматок водорозчинної прокладки.

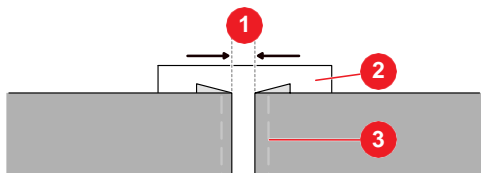

- 1 Відстань 4 мм
- 2 Водорозчинна прокладка
- 3 Нитки для зметування

- > Опустіть лапку в середину між двома крайками і шийте.

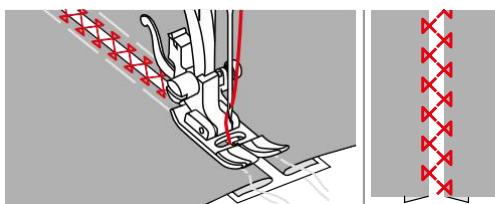

- > Після шиття видаліть прокладку і нитки для зметування.

### З'єднувальний шов подвійною оверлочною строчкою

Подвійною оверлочною та трикотажною строчкою можна зшивати дві крайки на відстані одна від одної. Цей зразок строчки використовується для прикраси блузок та дитячого одягу. Такий зразок строчки має декоративніший вигляд, якщо використовувати більш товсті нитки.

- > Вставте лапку для виконання зигзагу.
- > Встановіть клавішу вибору стібка на «F».
- > Встановіть клавішу довжини стібка на «S1».
- > Встановіть ширину строчки на «6».
- > Приметайте складені канти двох шматків тканини на відстані 4 мм на шматок водорозчинної прокладки.

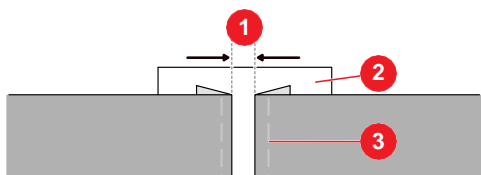

- 1 Відстань 4 мм
- 2 Водорозчинна прокладка
- 3 Нитки для зметування

- > Опустіть лапку в середину між двома крайками і шийте.

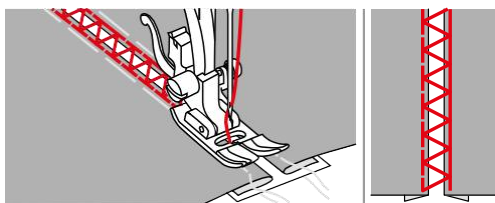

- > Після шиття видаліть прокладку і нитки для зметування.

## 5.5. Краї канту

### Фестонне підшивання оверлочною строчкою

Оверлочною строчкою можна досягнути ефекту фестонного підшивання на м'якому джерсі й тонких тканинах.



- > Вставте лапку для виконання зигзагу.
- > Встановіть клавішу вибору стібка на «Н».
- > Встановіть довжину стібка за бажанням.
- > Встановіть ширину строчки за бажанням.
- > Підігніть крайку приблизно на 5 мм. Вкладіть тканину під лапку так, щоб голка проколювалася справа за краєм тканини близько від крайки.

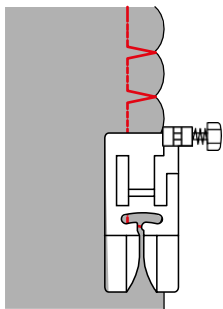

### Фестонне підшивання строчкою-гладдю

Хвилясте підшивання строчками-гладдю застосовується для прикрашання вирізів блузки і кантів'язаних виробів.



- > Вставте лапку для виконання зигзагу.
- > Поверніть клавішу вибору стібка в позицію «К».
- > Встановіть довжину стібка за бажанням.
- > Встановіть ширину строчки за бажанням.
- > Встановіть позицію голки на «Середня».
- > Шийте вздовж крайки на відстані приблизно 1 см.

- > Обережно обріжте матеріал ножицями вздовж шва.

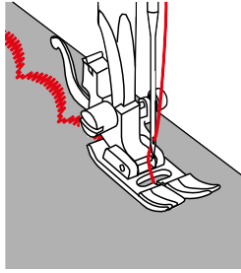

## 6. Петлі

### 6.1. Огляд петлі

Щоб можна було автоматично шити петлі, машина оснащена програмою виконання петель в 1 етап. Відповідний ґудзик можна пришити на машині.

Зразок строчки	Категорія строчок	Назва	Опис	Рекомендова налапка	Довжина стібка	Ширина строчки
	–	Строчка для петель в 1 етап	Для легких і середньої щільності матеріалів; на блузках, сукнях, постільній Білизні.	Лапка для виконання петель	0,3 – 0,5	4,0 – 6,0

### 6.2. Маркування петлі

- > Розмістіть на матеріалі розташування петель.

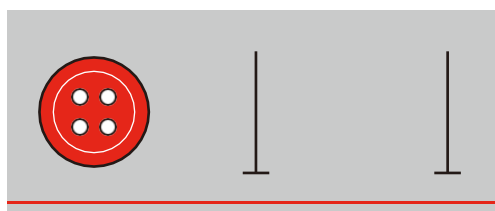

### 6.3. Визначення довжини петлі

Розмір петлі визначається автоматично під час вкладання ґудзика в лапку з полозками для петель. Максимальна довжина петлі становить 3 см (1 3/8 in). (Сума діаметра і товщини ґудзика.)

- > Вставте лапку з полозками для петель.
- > Витягніть пластину для ґудзиків і вкладіть туди ґудзик.

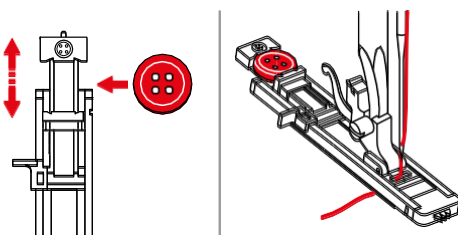

- Петля буде вишита за розміром ґудзика.

### 6.4. Укріплення петлі

Під час шиття петель на еластичних або пальтових тканинах зачепіть під лапку для виконання петель вкладну нитку. Вкладна нитка буде пересуватися разом із лапкою для виконання петель. Для вкладної нитки підходить нитка з мерсеризованої пряжі або тонка нитка для в'язання гачком.

- > Вставте лапку з полозками для петель.
- > Витягніть пластину для ґудзиків і вкладіть туди ґудзик.

- > Підвісьте нитку над гачком позаду лапки, а потім вкладіть її під лапку.

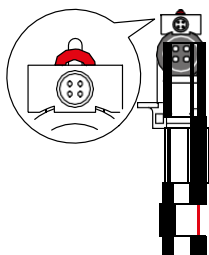

- > Зачепіть обидва кінці нитки на передньому боці лапки, заведіть їх у жолобки і тимчасово зав'яжіть.
- > Встановіть довжину стібка і ширину строчки.
- > Опустіть лапку.
- > Відтискайте важіль петельної лапки вниз до упору і злегка назад доти, доки він не зафіксується.
- > Щоб почати шити, задійте пускову педаль.

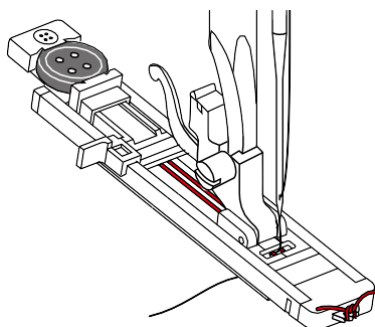

– Вкладна нитка прошивається стороною петлі.

- > Затягніть петлю вкладної нитки, щоб вона була скрита закріпкою.
- > Виведіть кінці вкладної нитки на виворіт матеріалу за допомогою голки для ручного шиття і зав'яжіть їх вузлом або закріпіть стібками.



## 6.5. Виконання пробного шиття

Пробну петлю завжди потрібно виконувати на шматку оригінального матеріалу: рекомендується використовувати таку саму прокладку і вибирати таку саму петлю. Виконуйте пробне шиття у відповідному напрямку. Під час виконання пробного шиття можна так довго регулювати установки, поки не вийде оптимальний результат.

- > Виконайте пробну петлю.
- > Перевірте, чи підходять установки. За потреби відрегулюйте довжину петлі, довжину стібка і ширину строчки.

## 6.6. Автоматичне виконання петель

- > Вставте лапку з полозками для петель.
- > Витягніть пластину для ґудзиків і вкладіть туди ґудзик.
- > Засуньте пластину для ґудзиків до упору.
  - Довжина петлі буде визначена.
- > Проведіть нитку через отвір у лапці, а потім вкладіть її під лапку.

- > Поверніть клавішу вибору стібка на петлю в 1 етап.
- > Встановіть ширину строчки на 4 – 6.
- > Встановіть потрібну довжину стібка в районі символу петлі на ручці регулювання.
- > Розкладіть тканину під лапкою так, щоб маркування розташувалось на стартовій точці (1).

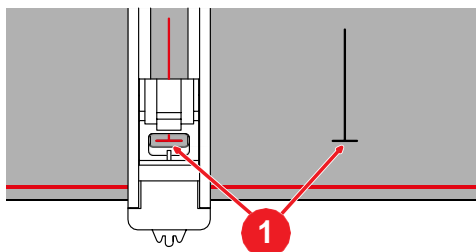

- > Відтискайте важіль петельної лапки вниз до упору і злегка назад доти, доки він не зафіксується.

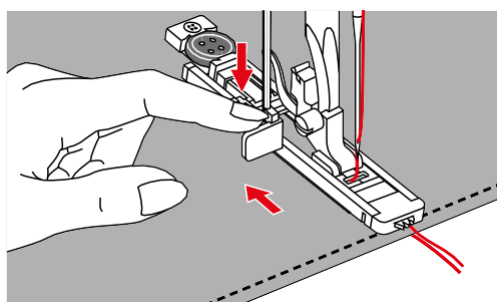

- > Тримайте верхню нитку перпендикулярно лапці з полозками для петель.

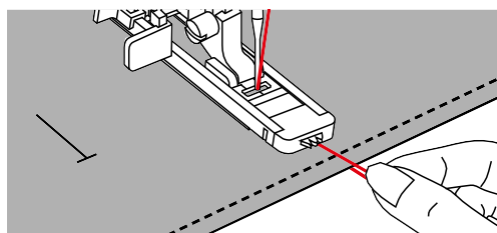

- > Щоб почати шити, задійте пускову педаль.
  - Петля буде шитися від переднього боку лапки назад.

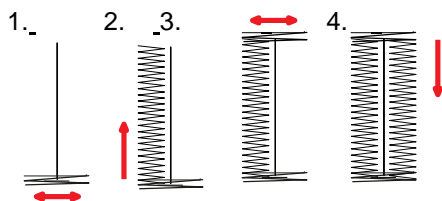

- > Зупиніть машину в кінці петлі, на тому місці, де сторона петлі стикається із закріпкою.
- > Підніміть лапку, вийміть матеріал й обріжте нитки.
- > Витягніть верхню нитку вниз і зав'яжіть її вузлом.
- > Якщо потрібно перервати виконання петлі, потягніть важіль петельної лапки вперед, шийте 2 - 3 стібка доти, доки не переключиться механіка.
- > Щоб пошити таку петлю, натисніть важіль петельної лапки вниз.

- > Після шиття останньої петлі підніміть важіль петельної лапки вгору до упору.

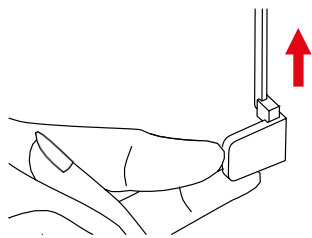

### 6.7. Прорізання петлі

- > Щоб не прорізати стібків, уколіть прямо під закріплювальним стібком в обидва кінці петлі по шпильці.
- > Проріжте отвір ножем-розпорювачем.

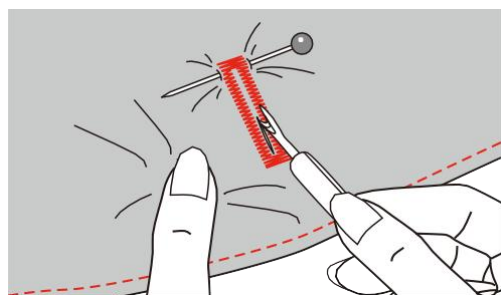

### 6.8. Пришивання ґудзиків

З програмою пришивання ґудзиків можна пришивати ґудзики з 2 або 4 отворами, кнопки або пружинні защіпки.

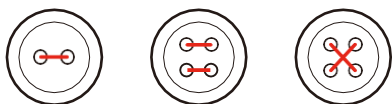

- > Вставте лапку для виконання зигзагу або лапку для пришивання ґудзиків.
- > Встановіть клавішу вибору стібка на «В».
- > Опустіть транспортер.
- > Підберіть ґудзик до швейного проекту.
- > На ґудзиках з 4 отворами спершу пришивайте передні отвори.
- > Перевірте відстань між отворами, повертаючи махове колесо. За потреби змініть ширину строчки.

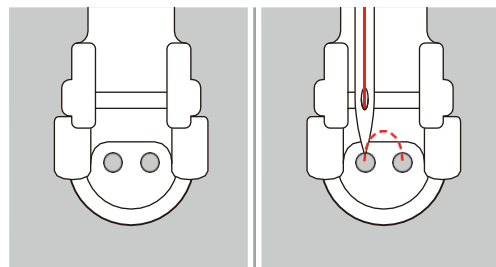

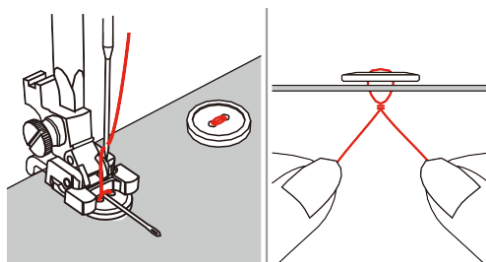

- > На початку шиття утримуйте нитки.
- > Виконайте на машині кілька стібків. Для стабільності потрібно виконати приблизно 10 стібків.
- > Для посилення шпилька обріжте нитки довжиною приблизно 10 см.
- > Проведіть верхню нитку через один з отворів у ґудзику вниз і обмотайте її довкола шпилька.

> Витягніть верхню нитку на виворіт матеріалу і зав'яжіть її вузлом.



## 7. Квілтинг

### 7.1. Огляд стібків для квілтингу

Зразок строчки	Категорія строчок	Назва	Опис	Рекомендова налапка	Довжина стібка	Ширина строчки
	G	Строчка "Fagot"	Для зшивання двох тканин з метою отримання ажурного ефекту. Для квілтингу, «Crazy Patchwork», оздоблення і прикраси.	Лапка для виконання зигзагу	S1	6,0
	I	Стібок «ялинка»	Для «Crazy Patchwork» і оздоблень.	Лапка для виконання зигзагу	S1	6,0
	D	Паризький стібок	Для пришивання аплікацій, оздоблення і прикраси, пришивання декоративної тасьми	Лапка для виконання зигзагу	S2	6,0

### 7.2. Пришивання аплікацій

Аплікації, виконані паризьким стібком, на вигляд наче зшиті вручну.

- > Покладіть аплікацію на тканину і приметайте, закріпіть шпильками або пригладьте її з двостороннім клейким стабілізатором.
- > Вставте лапку для виконання зигзагу або відкриту вишивальну лапку.
- > Встановіть клавішу вибору стібка на «D».
- > Встановіть клавішу довжини стібка на «S2».
- > Встановіть ширину строчки за бажанням.
- > Під час шиття ведіть тканину так, щоб голка опускалася в тканину вздовж зовнішнього канта аплікації.
- > Під час шиття навколо куточка зупиніть машину з нижнім положенням голки на зовнішньому канті аплікації. Підніміть лапку і поверніть матеріал навколо голки, щоб змінити напрямок шиття.

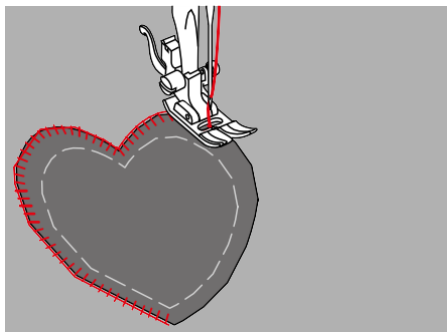

### 7.3. Роботи з квілтом, під час яких матеріал направляється руками



Рукавички для квілтингу з гумовими потовщеннями полегшують пересування тканини.

Рекомендується використовувати приставний столик. Краще починати стібок із середини і пересувати матеріал плавними колоподібними рухами в різні боки до отримання потрібного візерунка.

Вільний машинний стібок і штопання ґрунтуються на однаковому принципі вільного руху.

Під час шиття звивистими пунктирними лініями вся поверхня квілту покривається простьобаними стежками. Окремі простьобувальні строчки заокруглені і не мають перетинатися.

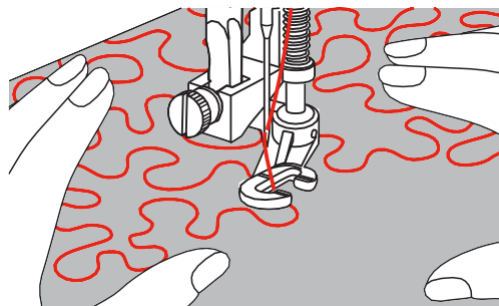

Передумова:

- Лицьовий бік квілту, об'ємна прокладка і підкладка мають бути надійно скріплені шпильками або зметувальними стібками.
- > Опустіть транспортер.
- > Видаліть лапкотримач і вставте вишивальну лапку або лапку для штопання на стержень.
  - Важіль (1) має лежати на верхньому боці стопорного гвинта голки (2).
- > Сильно натисніть знизу вказівним пальцем на вишивальну лапку або лапку для штопання і затягніть гвинт (3).

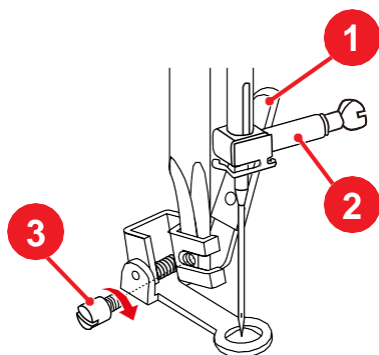

- > Встановіть довжину стібка на «0».
- > Встановіть клавішу вибору стібка на «А».
- > За потреби можна підігнати натяг верхньої нитки до швейного проєкту.
- > Щоб запустити машину, задійте пускову педаль.
- > Щоб пересувати тканину як у п'яльцях, притримуйте матеріал обома руками поблизу лапки.
- > Якщо нитка лежить нагорі, пересувайте швейний проєкт повільніше.
- > Якщо на вивороті тканини утворюються вузлики, пересувайте швейний проєкт швидше.

## 7.4. Шиття петчворку

### Зшивання частин петчворку

- > Вставте лапку для виконання зигзагу або лапку для петчворку.
- > Встановіть клавішу вибору стібка на «А».

- > Встановіть клавішу довжини стібка на потрібну довжину 1 – 3.
- > Встановіть позицію голки «Середня».
- > Складіть по 2 деталі лицем до лица.
- > Зшивайте деталі з припуском на шов у 5 мм або пересувайте їх вздовж напрямної деталілапки для петчворку.

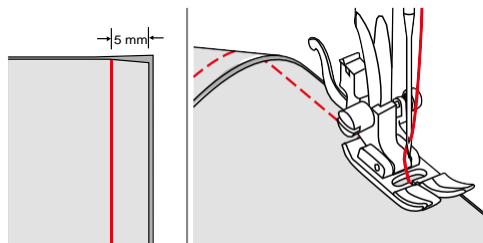

- > Пригладьте припуски на шов.

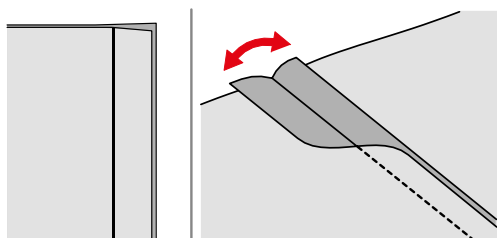

### Оздоблення швів

- > Вставте лапку для виконання зигзагу.
- > Встановіть будь-яку декоративну строчку.
- > Встановіть ширину строчки за бажанням.
- > Встановіть позицію голки «Середня».
- > Продовжуйте працювати на лицьовому боці тканини.
- > Розташуйте з'єднувальний шов під серединою лапки.
- > Прошийте шов декоративною строчкою.

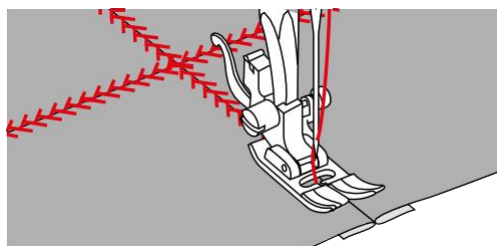

## 8. Догляд і чищення

### 8.1. Чищення транспортера

Періодично видаляйте обрізки ниток з-під голкової пластини.



#### Електричні частини

Небезпека травмування від голки і човника.

- > Підніміть лапку.
- > Вимкніть машину і від'єднайте її від мережі.

- > Вимкніть машину і від'єднайте її від мережі.
- > Зніміть лапку і видаліть голку.
- > Опустіть транспортер.

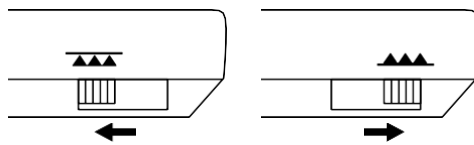

- > Натисніть вправо важіль розчеплення (1) і вийміть захисне покриття шпульки (2).

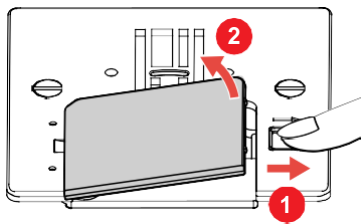

- > Послабте обидва гвинта і зніміть голкову пластину.

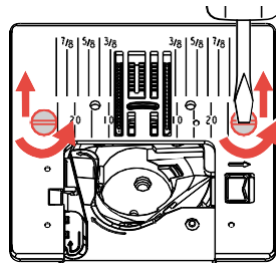

- > Почистіть транспортер щіткою-пензликом.

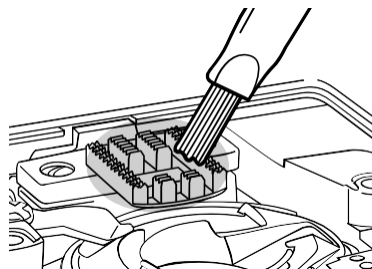

- > Надіньте голкову пластину. Вставте і затягніть обидва гвинта.
- > Насадіть захисне покриття шпульки.
- > Підніміть транспортер.
- > Вставте голку.

- > Вставте лапку.
- > Під'єднайте машину до електромережі і включіть її.

## 8.2. Чищення механізму човника



### Електричні частини

Небезпека травмування від голки і човника.

- > Підніміть лапку.
- > Вимкніть машину і від'єднайте її від мережі.

- > Зніміть лапку і видаліть голку.
- > Зніміть голкову пластину.
- > Почистіть шпульний ковпачок щіткою-кісточкою.

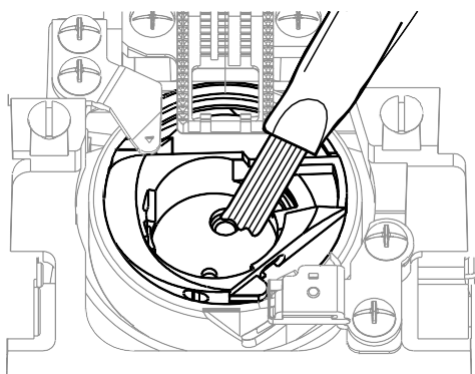

- > Встановіть голку в крайню верхню позицію.
- > Вийміть шпульний ковпачок.

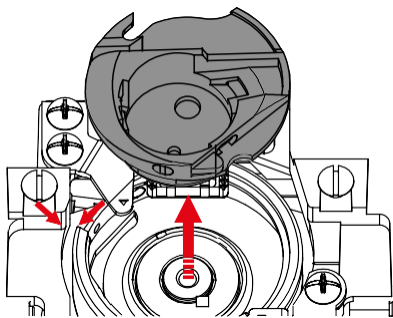

- > Почистіть кільцевий паз корпусу ходу човника щіткою-пензликом.

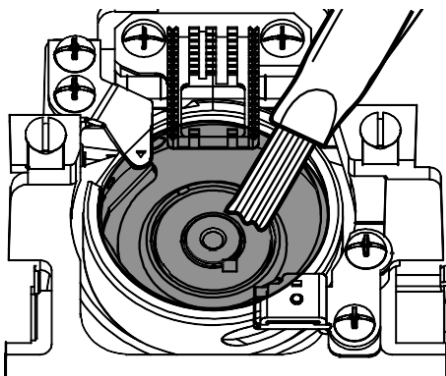

- > Вставте шпульний ковпачок.  
**Вказівка:** Маркування шпульного ковпачка і голкової пластини мають збігатися.

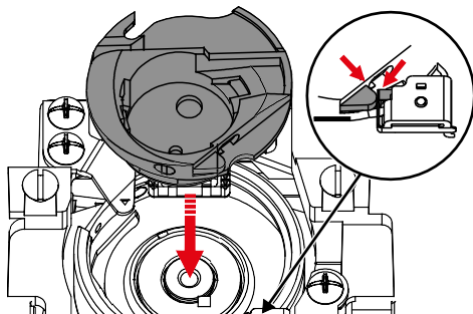

- > Встановіть голкову пластину.
- > Вставте захисне покриття шпульки.
- > Надіньте голку і лапку.

### 8.3. Змащення голководія

Можливо таке, що голководій рухається без мастила не безперешкодно. Якщо машина використовується часто, потрібно змащувати голководій кожні 6 місяців, щоб уникнути блокування.



#### Зіставні елементи з електроприводом

Небезпека травмування поблизу голководія.

- > Вимкніть машину і від'єднайте її від мережі.

- > Зніміть захисну кришку (1) і гвинт (2).

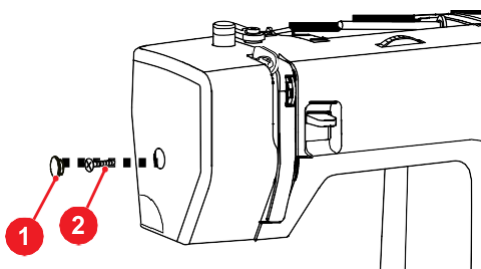

- > Зніміть кришку головки машини (3).  
– Після зняття кришки зверніть увагу на рухомі частини.

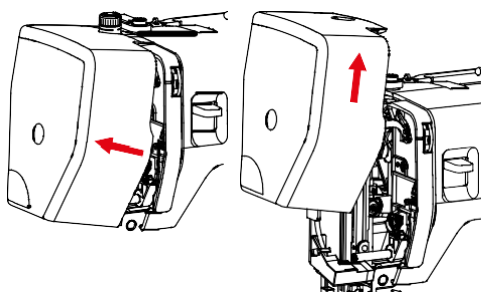

- > Капніть одну краплю мастила в рухливий механізм голководія, зокрема поводиток/голководія, тримача і каретку голководія (додавайте мастило на марковані стрілками місця).

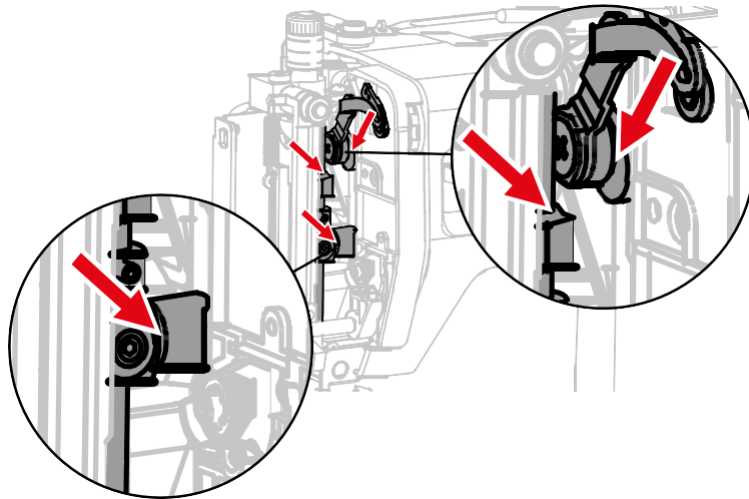

- > Кілька разів поверніть маховик і видаліть зайве мастило ганчіркою.
- > Встановіть кришку головки машини.

## 9. Усунення несправностей

Несправність	Причина	Усунення
<b>Нерівномірне утворення стібків</b>	Занадто сильний/слабкий натяг верхньої нитки.	> Відрегулюйте натяг верхньої нитки.
	Голка затуплена або скривлена.	> Замініть голку і переконайтеся в тому, що застосовується нова високоякісна голка BERNINA.
	Голка поганої якості.	> Застосуйте нову голку BERNINA високої якості.
	Нитки поганої якості.	> Застосуйте нитку високої якості.
	Неправильне співвідношення між голкою і ниткою.	> Застосуйте голку, яка відповідає товщині нитки.
	Машина неправильно заправлена нитками.	> Заново заправте нитку.
	Підтягування роботи під час шиття.	> Ведіть тканину рівномірно.
	Під пружинкою шпульного ковпачка скупчився пил або обрізки ниток.	> Почистіть шпульний ковпачок (Див. стор. 72).
<b>Пропуск стібків</b>	Голка неналежної системи.	> Застосуйте голки системи 130/705H.
	Голка затуплена або скривлена.	> Замініть голку.
	Голка поганої якості.	> Застосуйте нову голку BERNINA високої якості.
	Голка неправильно вставлена.	> Вставте голку лискою на колбі назад до упору в голкотримач і закрутіть її.
	Невідповідне вістря голки.	> Вістря голки має відповідати текстильній структурі швейного проекту.

Несправність	Причина	Усунення
<b>Нерівномірний шов</b>	Залишки ниток між нитконатягувальними шайбами.	> Протягніть краєчок зігнутої тонкої тканини (не саме край, а згин) між натяжними дисками і прочистіть проміжний простір між дисками, кілька разів рухаючи тканину.
	Машина неправильно заправлена нитками.	> Заново заправте нитку.
	Нитка застрягла в петлячі.	> Видаліть верхню нитку і висувну шпульку, вручну поверніть маховик вперед і назад та видаліть залишки ниток.
	Неправильне співвідношення міжголкою і ниткою.	> Перевірте співвідношення між голкою і ниткою.
<b>Обрив верхньої нитки</b>	Неправильне співвідношення між голкою і ниткою.	> Застосуйте голку, відповідну товщину нитки.
	Занадто сильний натяг верхньої нитки.	> Послабте натяг верхньої нитки.
	Машина неправильно заправлена нитками.	> Заново заправте нитку.
	Нитки поганої якості.	> Застосуйте нитки високої якості.
	Пошкоджено проріз голкової пластини або носик човника.	> Зверніться до дилера bernette, щоб усунути пошкодження. > Замініть голкову пластину.
<b>Обрив нижньої нитки</b>	Неправильно вставлена шпулька.	> Вийміть шпульку, заново вставте її і потягніть за нитку. – Нитка має легко ковзати.
	Шпулька намотана неправильно.	> Перевірте шпульку і намотайте її правильно.
	Пошкоджено проріз голкової пластини.	> Зверніться до фахівця bernette, щоб усунути пошкодження. > Замініть голкову пластину.
	Голка затуплена або скривлена.	> Замініть голку.

Несправність	Причина	Усунення
<b>Поломка голки</b>	Голка неправильно вставлена.	> Вставте голку лискою на колбі назад до упору в голкотримач і загвинтіть її.
	Підтягування роботи під час шиття.	> Ведіть тканину рівномірно.
	Пересувається товста тканина.	> Застосуйте відповідну лапку для роботи з товстим матеріалом. > Для переходу через потовщення використовуйте компенсаційні пластинки.
	Нитка з вузликами.	> Застосуйте нитки високої якості.
<b>Машина не запускається</b>	Машина вимкнена.	> Включіть машину.
	Машина не під'єднана до електричної мережі.	> Під'єднайте штепсельну вилку до електричної мережі.
	Машина несправна.	> Зверніться до фахівця bernette.
	Несприятлива температура приміщення.	> Поставте машину в приміщення з кімнатною температурою за годину до початку шиття. > Під'єднайте і включіть машину.
	Лапка перебуває у верхній позиції.	> Опустіть лапку.
<b>Підсвітка машини і рукавної платформи не горить</b>	Підсвітка несправна.	> Зверніться до фахівця bernette.

## 10. Технічні дані

Позначення	Значення	Одиниця виміру
Лампа підсвітки (LED)	200	мВт
Максимальна швидкість	1100	Стібки за хвилину
Розміри (В × Т × Н)	416 × 174 × 299	мм
Вага	7.07	кг
Вхідна напруга (споживання енергії)	120 (0.7)	V (A)
	230/240 (90)	V (W)
Рівень акустичного тиску	80	dB(A)
Клас захисту (електротехніка)	Клас захисту від ураження електричним струмом II	

## 11. Додаток

### 11.1. Огляд зразків

#### Огляд зразків строчок

Клавіша регулювання довжини стібка	Регулятор вибору строчки												
		A	B	C	D	E	F	G	H	I	J	K	L
0 – 4			∩∩∩	∩∩∩	∩∩∩	∩∩∩∩	∩∩∩∩	∩∩∩	∩∩∩∩	∩∩∩	∩∩∩∩	∩∩∩∩	∩∩∩∩
S1			∩∩∩∩	∩∩∩∩	∩∩∩∩	∩∩∩∩	∩∩∩∩	∩∩∩∩	∩∩∩∩	∩∩∩∩	∩∩∩∩	∩∩∩∩	
S2			∩∩∩∩	∩∩∩∩	∩∩∩∩	∩∩∩∩		∩∩∩∩				∩∩∩∩	

**Абетковий показник****В**

Важіль шиття у зворотному напрямку.....	38
Вибір стібка .....	35
Використання сітки для катушок .....	19
Вказівки з техніки безпеки.....	5
Встановлення крайконаправлювача.....	24
Встановлення підошви лапки.....	24

**Г**

Голка і нитка .....	16
Голка, нитка, матеріал .....	14
Головний вимикач.....	18

**Д**

Декоративні строчки .....	57
Довжина стібка .....	36
Другий катушкотримач.....	19

**З**

Закріплення шва .....	39
Заміна голки .....	22
Заміна лапки .....	23
Заміна лапкотримача.....	24
Заправлення верхньої нитки .....	25
Заправлення двостержневої голки .....	29
Заправлення тристержневої голки.....	29
Заправлення шпульної нитки .....	32
Захист довілля.....	8

**К**

Клавіша вибору стібка.....	35
Компенсаційна пластинка .....	39
Коробка з приладдям .....	20

**Л**

Лапка зверху/знизу .....	23
Зняття підошви лапки .....	23

**Н**

Намотка шпульної нитки.....	30
Насадка катушки.....	20
Насадка ниткозмотувальної шайби.....	19
Натяг верхньої нитки.....	37

**О**

Огляд ниток.....	15
Огляд лапок.....	14
Огляд машини.....	
Зверху.....	12
Ззаду.....	13
Спереду.....	10
Огляд приладдя.....	13

**П**

Петлі.....	63
Підготовка заправлення нитки .....	25
Підняття або опускання транспортера.....	21
Під'єднання пускової педалі.....	18
Підключення швейної машини.....	18
Позиція голки зверху/знизу .....	21
Позиція голки справа/зліва.....	22
Пояснення символів.....	9

**Р**

Робочі строчки .....	41
Робочий стіл.....	20
Регулювання притиску лапки.....	25
Регулятор швидкості.....	18
Ручка регулювання балансу.....	37

**С**

Співвідношення між голкою і ниткою .....	17
--	----

**Т**

Технічні дані .....	78
---------------------	----

**У**

Усунення несправностей.....	75
-----------------------------	----

**Х**

Зберігання та утилізація .....	82
--------------------------------	----

## **Ч**

Чищення механізму човника.....	72
Чищення транспортера .....	71

## **Ш**

Ширина строчки .....	36
Шиття у зворотному напрямку.....	38
Шиття складних матеріалів .....	40
Шиття куточків .....	40

## 12. Технічний паспорт

Позначення	Значення
Вага брутто	14 кг
Вага нетто (без приладдя)	9 кг
Система голок	130/705H
Огляд зразків стібків	
Клас захисту від ураження електричним струмом	II
Напруга	100 - 240 В
Кількість стібків за хвилину	макс.850
Потужність двигуна	Постійний струм, 100 Вт
Вологість повітря у приміщенні, макс.	80 %
Температурні умови перед експлуатацією машини	потрібна кімнатна температура
Змащення машини	(Див. стор. 73)
Змащення човника	не потрібно від покупця
Технічний термін служби	мінімум 10 років
Комплект приладдя	(Див. стор. 13)
Нитки	Високоякісні двокруточні швейні нитки у кілька додавань підвищеної рівності (без вузлів, стоншування і потовщень) і міцності від будь-якого виробника.

### Особлива заява щодо терміну служби

Фірма BERNINA встановлює такі строки служби виробу:

**\*24 місяців** для швейних машин Bernette, але не більше **500 годин часу вишивання** згідно з показанням вбудованого лічильника

Встановлені значення не пов'язані з реальною тривалістю і безпекою експлуатації виробу, а є виключно зобов'язанням щодо виконання юридичних вимог Закону України про захист прав споживачів. Побутові швейні машини марки Bernina не можуть через певний період часу використання становити небезпеку для життя і здоров'я споживача.

Після закінчення встановленого відповідно до юридичних вимог терміну служби споживачеві не треба в обов'язковому порядку робити якісь конкретні заходи.

Міжнародно прийнята система захисту електричної безпеки клас II не послаблюється з плином часу.



## 13. Використання, зберігання і транспортування

### Спеціальні правила й умови ефективного і безпечного використання, зберігання і транспортування

1. Цей виріб є побутовим приладом і призначений для домашнього використання.
2. Транспортування виробу має здійснюватися в індивідуальній фірмовій упаковці (з пінопластом), що забезпечує його збереження, тому просимо Вас зберігати фірмову упаковку для можливого транспортування виробу.
3. Не допускається робота виробу в умовах нестабільності енергомережі (різких перепадів сили струму і напруги).
4. Не допускайте потрапляння на виріб і всередину виробу води та інших рідин.
5. Не допускайте потрапляння всередину виробу побутових комах (тарганів, мурах і т.ін.), позаяк це може викликати появу дефектів електронних та електричних вузлів.
6. Не допускайте потрапляння всередину виробу сторонніх предметів (зокрема шпильок, голок і т.ін.), позаяк це може призвести до виникнення дефектів.
7. Поводьтеся з виробом обережно, оберігайте від ударів та інших механічних пошкоджень.
8. Не допускається експлуатація виробу з дефектами і несправностями, якщо це не було обумовлено продавцем, виробником (уповноваженою організацією).
9. Цей виріб є фірмовим товаром, виготовленим з високою точністю і за найсучаснішими технологіями, тому:
  - 9.1. Ремонт і технічне обслуговування виробу має проводити механік, який пройшов атестацію і має сертифікат фірми Берніна, повний комплект технічної документації та спеціальних інструментів.
  - 9.2. Для забезпечення належної якості всі роботи потрібно виконувати за методикою і технологією виробника, відповідно до спеціальної сервісної інструкції для механіка. В інструкції зазначені необхідні технічні та технологічні параметри збірки, регулювання і налаштування, способи і методи регулювання і ремонту виробу, регулювання, ремонту і заміни дефектних вузлів і деталей, методи діагностики і контролю технічних і технологічних параметрів, прилади та методи перевірки виробу на електробезпеку.
  - 9.3. Комплект спеціального інструменту містить кілька десятків найменувань, зокрема настроювальні шаблони, пристосування для демонтажу і зборки, пристрої для тестування та регулювання деталей і вузлів.
  - 9.4. Перевірка виробу на електробезпеку здійснюється після кожного ремонту або технічного обслуговування сертифікованим приладом.
  - 9.5. Для ремонту і технічного обслуговування мають використовуватися тільки оригінальні запасні частини і матеріали.
  - 9.6. Після закінчення робіт потрібно за методикою виробника виконати контрольні зразки стібків, швів, різних програм із застосуванням тестових тканин і ниток.
10. Усунення недоліків товару споживачем чи третьою особою (не уповноваженою виробником) можливе за наявності у них потрібної кваліфікації та досвіду, технічної документації, спеціального інструменту та матеріалів, що застосовуються виробником (уповноваженою особою) під час виконання ремонтних робіт, дотримання технології ремонту; повне відновлення відповідності всіх технічних і технологічних параметрів, зазначених у технічній документації для спеціалізованого сервісного центру, гарантії безпеки товару (виробу) після проведеного ремонту. Треті особи, які здійснювали ремонт, і споживач несуть всю повноту відповідальності за безпеку товару після ремонту, за появу будь-яких інших недоліків, що виникли в результаті некваліфікованого ремонту.
11. Порушення технології розбирання, збирання, ремонту або регулювання негативно впливають на споживчі властивості, технічний стан, надійність, довговічність і безпеку виробу.
12. Фірма БЕРНІНА, її дистриб'ютор і продавці не приймають претензій щодо роботи неавторизованої сервісної майстерні, тому загальна рекомендація для споживача: у Ваших інтересах переконатися, що сервісна майстерня була авторизована (атестація механіків, наявність технічної документації, спеціального інструменту й оригінальних запчастин). Звертайтеся тільки до уповноважених сервісних майстерень. Список авторизованих сервісних центрів, уповноважених виробником проводити ремонт і технічне обслуговування додається.
13. Забороняється внесення конструктивних змін будь-якого характеру особами, не уповноваженими на це виробником.

14. Забороняється встановлення деталей, зокрема аксесуарів, не передбачених інструкцією з експлуатації та іншою технічною документацією.
15. Усі інші вказівки з техніки безпеки, правил користування виробом і правильного догляду за ним надано в індивідуальній інструкції з експлуатації, переданій покупцю під час продажу.
16. В інструкції з експлуатації подано загальні правила користування виробом. Правила і прийоми шиття (наприклад, оброблення конкретних видів тканин, виконання різних елементів одягу, і т.ін.), рекомендації з підбору матеріалів, зокрема ниток, містяться у спеціальній літературі про шиття, викладаються на курсах крою та шиття. Інструкція з експлуатації не замінює спеціальної літератури про шиття!
17. Рекомендація: Збережіть свідоцтво про продаж. Якщо під лапкою знаходився зразок строчок (умова: нижня нитка має бути ще закріплена зі шпулькою), збережіть його (закріпіть в інструкції або на свідоцтві про продаж). Для фахівців цей зразок містить важливі дані про функціональний стан машини у момент продажу





[www.bernette.com/b05CRAFTER](http://www.bernette.com/b05CRAFTER)

2021-01 UKR  
5220105.00A.18

© BERNINA International AG  
Steckborn CH, [www.bernina.com](http://www.bernina.com)